

MS 201 TC-M

STIHL



2 - 35

Návod k použití

KOVOPOLOTOVARY.cz



Obsah

1	Vysvětlivky k tomuto návodu k použití.....	2
2	Bezpečnostní pokyny.....	3
3	Reakční síly.....	9
4	Pracovní technika.....	10
5	Řezná souprava.....	11
6	Montáž vodící lišty a pilového řetězu.....	12
7	Napínání pilového řetězu (s bočním napínáním řetězu).....	13
8	Kontrola napnutí pilového řetězu	13
9	Palivo.....	13
10	Tankování pohonných hmot.....	14
11	Olej k mazání řetězu.....	16
12	Doplňování oleje k mazání řetězu.....	17
13	Kontrola mazání pilového řetězu.....	17
14	Řetězová brzda.....	17
15	Zimní provoz.....	18
16	Startování / vypínání stroje.....	19
17	Provozní pokyny.....	21
18	Regulace množství oleje.....	21
19	Údržba vodící lišty.....	22
20	Čištění vzduchového filtru.....	22
21	M-Tronic.....	22
22	Zapalovací svíčka.....	23
23	Skládování stroje.....	24
24	Kontrola řetězky.....	24
25	Údržba a ostření pilového řetězu.....	25
26	Pokyny pro údržbu a ošetřování.....	29
27	Jak minimalizovat opotřebená a jak zabránit poškození.....	30
28	Důležité konstrukční prvky.....	31
29	Technická data.....	32
30	Objednávání náhradních dílů.....	33
31	Pokyny pro opravu.....	33
32	Likvidace stroje.....	33
33	Prohlášení o konformitě EU.....	33
34	UKCA-Prohlášení o konformitě.....	34
35	Adresy.....	34

1 Vysvětlivky k tomuto návodu k použití

Tento návod k použití se vztahuje na motorovou pilu STIHL, která je v tomto návodu k použití označována také jako motorový stroj.

1.1 Obrázkové symboly

Veškeré na stroji zobrazené symboly jsou vysvětleny v tomto návodu k použití.

V závislosti na stroji a jeho vybavení mohou být na stroji zobrazeny níže uvedené obrazové symboly.



Palivová nádržka; palivová směs z benzínu a motorového oleje



Nádržka pro mazací olej řetězu; mazací olej řetězu



Zablokování a povolení řetězové brzdy



Dožehňová brzda



Směr běhu řetězu



Ematic; regulace množství mazacího oleje řetězu



Napínání pilového řetězu



Vedení nasávaného vzduchu: zimní provoz



Vedení nasávaného vzduchu: letní provoz



Vytápění rukojeti



Aktivace dekompresního ventilu



Aktivace ručního čerpadla paliva

1.2 Označení jednotlivých textových pasáží



VAROVÁNÍ

Varování jak před nebezpečím úrazu či poranění osob, tak i před závažnými věcnými škodami.

UPOZORNĚNÍ

Varování před poškozením stroje jako celku či jeho jednotlivých konstrukčních částí.

1.3 Další technický vývoj

STIHL se neustále zabývá dalším vývojem veškerých strojů a přístrojů; z tohoto důvodu si musíme vyhradit právo změnit objemu dodávek ve tvaru, technice a vybavení.

Z údajů a vyobrazení uvedených v tomto návodu k použití nemohou být proto odvozovány žádné nároky.

2 Bezpečnostní pokyny



Tato **speciální motorová pila** smí být provozována výhradně jen pro ošetřování stromů speciálně vyškoleným personálem.



V důsledku speciální **koncepce rukojetového systému** (krátká vzdálenost mezi rukojetmi) je zde při použití těchto motorových pil zvýšené **nebezpečí úrazu**. (Úrazy pořezáním v důsledku nekontrolovatelných reakčních pohybů motorové pily.) Navíc jsou při práci s motorovou pilou nutná speciální bezpečnostní opatření, neboť se pracuje s velmi vysokou rychlostí řetězu a řezné zuby jsou velmi ostré.



Ještě před prvním uvedením stroje do provozu si bezpodmínečně přečtěte celý návod k použití a bezpečně ho uložte pro pozdější použití. Nedo držování pokynů v návodu k použití může být životu nebezpečné.

2.1 Na co všeobecně dbát

Dodržovat specifické bezpečnostní předpisy země, např. příslušných oborových sdružení, úřadů pro bezpečnost práce a pod.

Práce s hluk produkujícími motorovými pilami může být národními, lokálními předpisy časově omezena.

Pokyn pro každého, kdo bude s motorovou pilou pracovat poprvé: buď si nechte ukázat od prodáváče nebo jiné, práce s motorovou pilou znalé osoby, jak se s ní bezpečně zachází – nebo se zúčastněte odborného školení.

Nezletilí nesmějí s motorovou pilou pracovat. Vyjímkou jsou mladiství staří 16 let, kteří byli pro ošetřovací práce na stromech s motorovou pilou pro ošetřování stromů vyškoleni.

Děti, zvířata a diváky nepouštět do blízkosti stroje.

Uživatel nese vůči jiným osobám zodpovědnost za úrazy a za nebezpečí, ohrožující jejich zdraví či majetek.

Motorovou pilu předávat či zapůjčovat pouze osobám, které jsou pro ošetřovací úkony na stromech s motorovou pilou pro ošetřování stromů vyškoleny a jsou zběhlé v její obsluze a manipulaci – zásadně jim vždy předat návod k použití.

Kdo pracuje s motorovou pilou, musí být odpočatý, zdravý a v dobré kondici. Kdo se ze zdravotních důvodů nesmí namáhat, měl by se informovat u svého lékaře, může-li s motorovou pilou pracovat.

Po požití alkoholu, reakceschopnost snižujících léků nebo drog se nesmí s motorovou pilou pracovat.

Za nepříznivého počasí (děšť, sníh, led, vítr) práci odsunout na pozdější dobu – hrozí zvýšené nebezpečí úrazu!

Pouze pro uživatele kardiostimulátoru: Zapalování této motorové pily vytváří velmi nízké elektromagnetické pole. Vliv na jednotlivé typy kardiostimulátoru nemůže být zcela vyloučen. Pro vyloučení zdravotních rizik doporučuje STIHL konzultovat na toto téma ošetřujícího lékaře a výrobce kardiostimulátoru.

2.2 Řádné používání

Motorové pily pro ošetřování stromů jsou speciálními pilami s rukojetí umístěnou nahoře speciálně pro ošetřování stromů a práce v koruně stojícího stromu.

Ošetřovací práce na stromě smějí být prováděny pouze při odpovídajícím zajištění (např. vysokozdvížná pracovní plošina, osobní ochranné vybavení, zajištění proti pádu ze stromu).

Motorovou pilu používejte jen k řezání dřeva a dřevěných předmětů.

Závěsný držák slouží k zajištění motorové pily na popruhu motorové pily s ochranou proti přetížení a k dopravě pily na strom na závěsném zařízení nebo na laně.

K jiným účelům nesmí být stroj používán – hrozí nebezpečí úrazu!

Nesmí se s nimi provádět kácení stromů nebo příprava dřeva do krbu. Pro tyto práce je třeba použití konvenčních motorových pil s velkou vzdáleností mezi rukojetmi.

Na motorové pile neprovádějte žádné změny – mohlo by to vést k ohrožení bezpečnosti. Za osobní a věcné škody, které by vznikly z důvodů použití nedovolených adaptérů, vylučuje STIHL jakoukoliv zodpovědnost.

2.3 Oblečení a vybavení

Noste předpisové oblečení a výstroj.



Oblečení musí být účelné a nesmí překážet v pohybu. Noste těsně přiléhající oděv s **ochrannou vložkou proti pořežání** pro celé nohy, ruce a předloktí – pracovní overal, nikdy pracovní plášť.

Nikdy nenoste oděvy, které by se mohly zachytit ve dřevě, chraští nebo v pohyblivých se částech stroje. Ani žádné šály, kravaty či šperky a ozdoby. Dlouhé vlasy nenoste rozpuštěné, svažte je a zajistěte (šátkem, čepicí, přilbou atd.).



Noste vhodné boty – s ochranou proti pořežání, hrubou podrážkou a špičkou zesílenou ocelí.



VAROVÁNÍ



Ke snížení nebezpečí očních úrazů noste těsně přiléhající ochranné brýle podle normy EN 166. Dbejte na správné nasazení a přilehnutí ochranných brýlí.

Noste ochranu obličeje a dbejte na správné a přiléhavé nasazení.

Noste "osobní" ochranu sluchu – např. ochranné kapsle do uší.

Při nebezpečí padajících předmětů noste ochrannou přilbu s bradovým popruhem.



Noste robustní pracovní rukavice z odolného materiálu (např. z kůže) – s ochranou proti proříznutí.

STIHL nabízí kompletní program osobního bezpečnostního vybavení.

Používejte osobní ochrannou výbavu jako pojistku proti pádu ze stromu.

Používejte zásadně jen pro daný případ použití vhodnou a certifikovanou výstroj.

Před použitím zkontrolujte stav výstroje a poškozené díly vyměňte.

2.4 Při přepravě

Před přepravou – i na krátké vzdálenosti – motorovou pilu vždy vypněte, zabrzdíte řetězovou brzdou a nasadíte kryt řetězu. Tak nemůže dojít k nežádoucímu rozběhu řetězu.

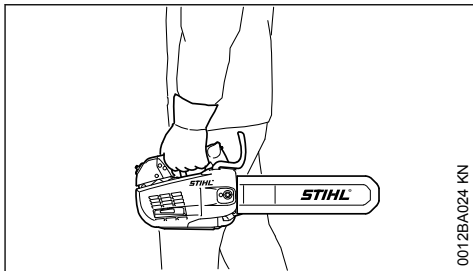

0012BA024-KN

Motorovou pilu nosit jenom za ovládací rukojeť – s horkým tlumičem výfuku na odvrácené straně od těla, s vodící lištou směřující dozadu. Nikdy se nedotýkat horkých dílů stroje, zejména povrchu tlumiče výfuku – hrozí nebezpečí popálení!

Ve vozidlech: motorovou pilu zajistěte proti převrácení, poškození a vytečení paliva a řetězového oleje.

2.5 vyčistit

Plastové díly čistit kusem látky. Agresivní čisticí prostředky mohou plast poškodit.

Motorovou pilu očistit od prachu a nečistot – nikdy k tomu nepoužívat tuky rozpouštějící prostředky.

Chladicí žebra v případě potřeby vyčistit.

K čištění motorové pily nepoužívejte vysokotlaké čisticí zařízení. Silný proud vody může poškodit díly motorové pily.

2.6 Příslušenství

Montujte jen takové nástroje, vodící lišty, pilové řetězy, řetězová kola, příslušenství nebo technicky rovnocenné díly, které jsou firmou STIHL pro tuto pilu schválené. V případě dotazů k tomuto tématu se informujte u odborného prodejce. Používat pouze vysokojakostní nástroje či příslušenství. Jinak hrozí nebezpečí nehod nebo poškození motorové pily.

STIHL doporučuje používat originální nástroje, vodící lišty, pilové řetězy, řetězky a příslušenství značky STIHL. Jsou svými vlastnostmi optimálně přizpůsobeny jak výrobku samotnému, tak i požadavkům uživatele.

2.7 Tankování paliva



Benzín je extrémně snadno vznětlivý
– zachovat odstup k otevřenému ohni
– palivo nerozlít – nekouřit.

Před tankováním motor vypnout.

Nikdy netankovat, dokud je motor stále ještě horký – palivo by mohlo přetéct – **hrozí nebezpečí požáru!**

Uzávěr nádržky opatrně otvírat tak, aby se mohl stávající přetlak pomalu odbourat a aby nedošlo k žádnému vystříknutí paliva.

Palivo tankovat jen na dobře provětrávaných místech. Wurde Kraftstoff verschüttet, Motorsäge sofort davon säubern. Palivo nesmí potřísnit oděv, v opačném případě je nutné se okamžitě převléct.

Motorové pily mohou být sériově vybaveny následujícími uzávěry palivových nádržek:

Uzávěr nádržky se sklopným křídlem (bajonetový uzávěr).



Uzávěr nádržky se sklopným křídlem (bajonetový uzávěr) správně vsadit, až na doraz jím otočit a křídlo sklopit.

Tím se sníží riziko povolení uzávěru nádržky vlivem vibrací motoru a následkem toho vystříknutí paliva.



Dbát na netěsnosti! Pokud palivo vytéká, motor nespustit – **hrozí životu nebezpečné úrazy popálením!**

2.8 Před započatím práce

Proveďte kontrolu provozní bezpečnosti pily – dbejte na odpovídající kapitoly v návodu k použití:

- Zkontrolujte těsnost palivové soustavy, zvláště viditelných dílů, jako například uzávěr palivové nádrže, hadicové spoje, palivové čerpadlo (jen u motorových pil s ručním palivovým čerpadlem). Při netěsnosti nebo poškození motor nespustit – **hrozí nebezpečí požáru!** Stroj nechat před uvedením do provozu opravit odborným prodejcem.
- pilový řetěz a přední ochranný kryt ruky jsou funkční
- vodící lišta je správně namontovaná
- pilový řetěz je správně napnutý
- závěsný držák není poškozen
- Plynová páka a pojistka plynové páky musí mít lehký chod – plynová páka musí po uvolnění odpružit zpět do výchozí polohy
- Kombinovaná páčka se musí dát lehce nastavit na **STOP, 0** popř. 0
- Zkontrolujte pevné usazení nástrčky zapalovacího vedení – v případě uvolněného nasazení nástrčky může dojít k úletu jisker, které mohou

zapálit vytékající směs paliva a vzduchu – **hrozí nebezpečí požáru!**

- na ovládacích a bezpečnostních zařízeních neprovádějte žádné změny
- Rukojeti musejí být čisté a suché, beze stop oleje či nečistot – je to důležité pro bezpečné vedení motorové pily
- Používejte motorovou pilu s nepoškozeným závěsným držákem
- dostatek paliva a mazacího oleje pro řetěz v nádrži

Motorová pila smí být provozována pouze v provozně bezpečném stavu – **hrozí nebezpečí úrazu!**

2.9 Startování motorové pily

Jen na rovném podkladě. Dbát na pevný a bezpečný postoj. Motorovou pilu přitom pevně držte – řezné zařízení se nesmí dotýkat žádných předmětů ani země – hrozí riziko úrazu rotujícím řetězem.

Motorovou pilu obsluhuje pouze jedna osoba. V pracovním prostoru netpět žádné další osoby – ani při startování.

Motorovou pilu nikdy nespustit se vsazeným pilovým řetězem do řezné spáry.

Startování stroje v koruně stromu je velmi nebezpečné. Obsluha může ztratit kontrolu nad motorovou pilou – **hrozí nebezpečí úrazu!**

Motorová pila pro ošetřování stromů by měla být na zemi pozemním pracovníkem zkontrolována, natankována, nastartována a zahřátá chodem dřívě, než se předá nahoru pracovníkovi na stromě.

Motor startovat nejméně 3 metry od místa tankování a nikdy ho nespustit v uzavřených prostorech.

Před nastartováním zablokovat řetězovou brzdou – jinak **hrozí nebezpečí poranění běžícím řetězem!**

Motor nikdy nespustit "z ruky" – startovat pouze tak, jak je popsáno v návodu k použití.

2.10 Při práci

Motorovou pilu k ošetřování stromů vždy při práci na stromě zajistit lanem – připevnit ji na závěsný držák a spojit ji se zajišťovacím lanem. Před puštěním motorové pily z ruky tak, aby visela na laně, zásadně vždy zablokujte řetězovou brzdou.

Motorovou pilu s popruhem zajistíte přes závěsný držák. Popruh motorové pily musí být

vybaven ochranou proti přetížení. Vhodné příslušenství je k dispozici u odborných prodejců.

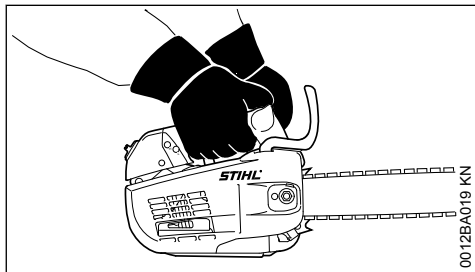

Motorovou pilu držte pevně oběma rukama – hrozí zvýšené nebezpečí úrazu: Pravá ruka je na ovládací rukojeti – toto platí i pro leváky. Za účelem bezpečného vedení pevně obemkněte palci jak trubkovou rukojeť, tak i ovládací rukojeť.



Ovládání stroje jednou rukou je obzvláště nebezpečné – např. při řezání suchého, sukovitého nebo odumřelého dřeva se řetěz do dřeva nevtáhne. Stroj pak může vlivem reakčních sil provést nekontrolovatelné pohyby ("tančit", "odrazit se zpět") a pracovník pak může ztratit vládu nad strojem. **Hrozí zvýšené nebezpečí zpětného rázu – hrozí smrtelné nebezpečí!**

Jednoruční použití stroje k ošetřování strojů pouze:

- když dvouruční použití není možné
- když je nutné, jednou rukou zajistit pracovní pozici
- když je motorová pila držena pevně
- když se všechny části těla nacházejí mimo akční rádius motorové pily

Při řezání jednou rukou:

- nikdy se nedržte za větve určenou k odřezání
- nikdy nepracujte hrotem lišty
- nikdy se nepokoušejte držet padající větve

Dbejte vždy na pevný a bezpečný postoj. Pozor v případě, že je stromová kůra mokrá – **hrozí nebezpečí uklouznutí!**

V případě hrozícího nebezpečí resp. v případě nouze okamžitě vypněte motor – kombinovanou ovládací páčku / zastavovací vypínač posuňte ve směru **STOP, 0** resp. \odot .

Motorovou pilu nikdy nenechávejte běžet bez dozoru.

Pozor při náledí, v moku, na sněhu a ledu, na svazích, na nerovném terénu nebo na čerstvě

oloupaném dřevě nebo kůře – **hrozí nebezpečí uklouznutí!**

Pozor na pařezy, kořeny, příkopy – **hrozí nebezpečí zakopnutí!**

Nikdy nepracovat osaměle – dodržovat vždy jen takovou vzdálenost od druhých lidí, kteří jsou vyškoleni v opatřeních první pomoci a mohou v nouzovém případě první pomoc poskytnout. Pokud se v pracovním prostoru zdržují pomocné pracovní síly, musejí i ony nosit bezpečnostní oděv (přilbu!) a nesmějí stát přímo pod větvemi k odřezání.

Při práci s ochranou sluchu je třeba zvýšená pozornost a opatrnost – schopnost vnímání zvuků, ohlašujících nebezpečí (křik, zvukové signály apod.) je omezena.

Práci včas přerušujte přestávkami, aby se zabránilo stavu únavy a vyčerpání – **Hrozí nebezpečí úrazu!**

Během řezání vznikající prach (např. dřevěný prach), výpary a kouř mohou být zdraví škodlivé. Při vzniku prachu vždy noste protiprašnou masku.

Při běžícím motoru: pilový řetěz běží ještě krátce po uvolnění plynové páčky – **doběhový efekt.**

Nekouřit při práci s motorovou pilou, ani v její přímé blízkosti – **hrozí nebezpečí požáru!** Z palivového systému mohou unikat vznětlivé benzínové výpary.

V pravidelných, krátkých časových intervalech provádějte kontrolu pilového řetězu a při znatelných změnách provádějte kontrolu okamžitě:

- Motor vypněte, počkejte, až se pilový řetěz zastaví
- Zkontrolujte stav a pevné usazení
- Zkontrolujte stav naostření

Pokud běží motor, nikdy se nedotýkejte pilového řetězu. Pokud by došlo k zablokování pilového řetězu nějakým předmětem – zastavte okamžitě motor – a teprve potom předmět odstraňte – **hrozí nebezpečí úrazu!**

Před opuštěním motorové pily vypněte motor.

Pro výměnu pilového řetězu vypněte motor. Nechtěným samovolným naskočením motoru **hrozí nebezpečí úrazu!**

Snadno vznětlivé materiály (např. dřevěné piliny, stromová kůra, suchá tráva, palivo) se nesmějí dostat do blízkosti horkého proudu výfukových plynů, ani horkého povrchu tlumiče výfuku –

hrozí nebezpečí požáru! Tlumič výfuku s katalyzátorem mohou být extrémně horké.

Nikdy nepracujte bez mazání řetězu, z toho důvodu dbejte na stav oleje v olejové nádrži. Při příliš nízkém stavu oleje v olejové nádrži práci okamžitě přerušete a doplňte mazací olej řetězu – viz také "Doplnění mazacího oleje řetězu".

Pokud byla motorová pila vystavena neodpovídající zátěži (např. působení hrubého násilí při úderu či pádu), je bezpodmínečně nutné před dalším provozem důkladně zkontrolovat provozně bezpečný stav – viz také "Před započetím práce".

Zkontrolujte zejména těsnost palivového systému a funkčnost bezpečnostních zařízení. V žádném případě nepoužívejte dále motorovou pilu, která není provozně bezpečná. V nejasných případech vyhledejte odborného prodejce.

Dbejte na správně seřízený volnoběh, aby pilový řetěz po puštění plynové páčky neběžel dál. Pravidelně kontrolujte, resp. korigujte seřízení volnoběhu. V případě, že pilový řetěz ve volnoběhu přesto běží, nechte stroj opravit u odborného prodejce.



Motorová pila produkuje jedovaté spaliny, jakmile se motor rozběhne. Tyto spaliny mohou být neviditelné, nemusejí být cítit a mohou obsahovat nespálené uhlovodíky a benzol. Nikdy s motorovou pilou nepracovat v uzavřených či špatně větráných prostorech – ani při vybavení katalyzátorem.

Při práci v hlubokých příkopech, v prohlubních nebo v prostorově omezených poměrech dbát neustále na dostatečnou cirkulaci vzduchu – **hrozí životu nebezpečná otrava!**

V případě nevolnosti, bolení hlavy, poruchách zraku (např. při zmenšujícím se zorném poli), poruchách sluchu, závratích, snižující se schopnosti koncentrace práci okamžitě zastavit – tyto symptomy mohou být mimo jiné způsobeny příliš vysokou koncentrací spalin – **hrozí nebezpečí úrazu!**

2.11 Po skončení práce

Vypněte motor, zabrzděte řetězovou brzdou a nasadte kryt řetězu.

2.12 Skladování

Pokud nebudete motorovou pilu používat, uložte ji tak, aby nikdo nebyl ohrožen. Motorovou pilu chraňte před přístupem nepovolaných osob.

Motorovou pilu bezpečně skladujte v suchém prostoru.

2.13 Protizrátkově zajištěný kryt řetězu

Protizrátkově zajištěný kryt řetězu je dimenzován speciálně pro práci s motorovou pilou v koruně stromu.

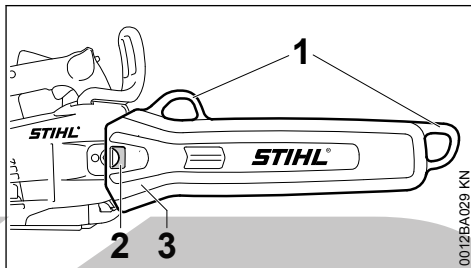

Závěsné držáky (1) – pro připevnění krytu řetězu na závěsné zařízení uživatele.

Zarážka (2) – kryt řetězu sedí díky zaaretování pevně na víku řetězky motorové pily. Tím se při přepravě nemůže z vodící lišty uvolnit.

Široká úchytká (3) – pro zakrytí ozubeného dorazu.

Aplikace

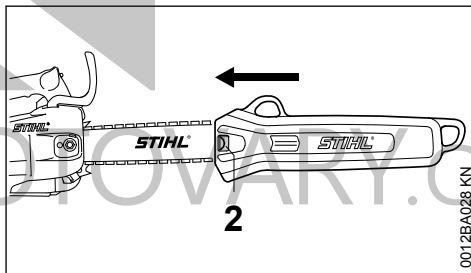

Kryt řetězu vždy nasuňte na vodící lištu až na doraz. Zarážka (2) se musí ve víku řetězky zaaretovat.

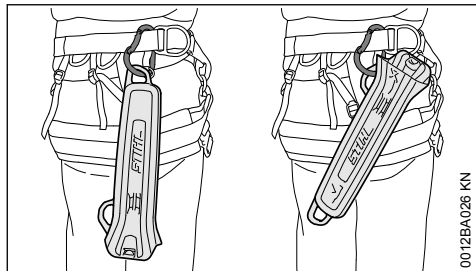

Pro uložení během práce kryt řetězu vždy připevněte jedním ze závěsných držáků na závěsném zařízení.

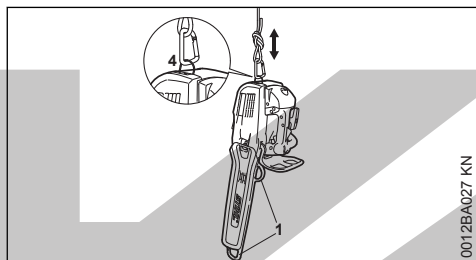

Pro přepravu a zajištění motorové pily na lanu vždy použijte výklopný závěsný držák (4) na zadní straně motorové pily.

Nikdy nepoužívejte žádný ze závěsných držáků (1) krytu řetězu pro přepravu nebo zajištění motorové pily – **hrozí nebezpečí úrazu pádem motorové pily!**

2.14 Vibrace

Při déletrvajícím použití stroje mohou vibrace způsobit poruchy prokrvení rukou (chorobně bílé prsty).

Pro délku použití stroje však nelze stanovit všeobecně platný časový limit, neboť závisí na vícero ovlivňujících faktorech.

Délka použití se prodlužuje:

- použitím ochrany rukou (teplé rukavice),
- když je provoz přerušován přestávkami.

Délka použití se zkracuje:

- když má pracovník speciální osobní sklony ke špatnému prokrvení (symptom: často studené prsty, svědění v prstech),
- když vládou nízké venkovní teploty,
- když uživatel svírá stroj přílišnou silou (pevné sevření zabraňuje dobrému prokrvení).

Při pravidelném, dlouhodobém používání stroje a při opakovaném výskytu příslušných symptomů

(např. svědění v prstech) se doporučuje lékařská prohlídka.

2.15 Pokyny pro údržbu a opravy

Před všemi opravami, čištěním a údržbou a před pracemi na řezném zařízení vždy vypněte motor. Náhodným rozběhem pilového řetězu – **hrozí nebezpečí úrazu!**

Motorovou pilu pravidelně udržujte. Provádět pouze takové údržbařské a opravářské úkony, které jsou popsány v návodu k použití. Veškeré ostatní práce nechat provést u odborného provedce.

STIHL doporučuje nechat provádět údržbařské a opravářské úkony pouze u autorizovaného, odborného prodejce výrobků STIHL. Autorizovaným odborným prodejcem výrobků STIHL jsou pravidelně nabízena odborná školení a k jejich dispozici jsou dodávány technické informace.

Používat pouze vysokojakostní náhradní díly. Jinak hrozí nebezpečí nehod nebo poškození motorové pily. V případě dotazů k tomuto tématu se informujte u odborného prodejce.

Na motorové pile neprovádějte žádné změny – může dojít k ohrožení bezpečnosti – **Nebezpečí úrazu!**

Motorovou pilou při odpojení konektoru zapalování nebo při odšroubované zapalovací svíčke pohybuje jen pokud kombinovaná páčka je v poloze **STOP, 0** nebo \odot – **hrozí nebezpečí požáru** zapalovacími jiskrami mimo válec!

Údržbařské úkony na stroji nikdy neprovádět v blízkosti otevřeného ohně, ani stroj v blízkosti ohně neskladovat – **hrozí nebezpečí požáru** vznikem paliva!

Pravidelně kontrolovat těsnost uzávěru palivové nádržky.

Používat zásadně jen nezávadnou, firmou STIHL dovolenou zapalovací svíčku – viz "Technická data".

Zkontrolovat kabel zapalování (nepoškozená izolace, pevné připojení).

Zkontrolovat nezávadný stav tlumiče výfuku.

Nikdy nepracovat s vadným nebo s demontovaným tlumičem výfuku – **hrozí nebezpečí požáru a poškození sluchu!**

Nikdy se nedotýkat horkého tlumiče výfuku – **hrozí nebezpečí popálení!**

Stav antivibračních prvků ovlivňuje vibrační chování stroje – antivibrační prvky proto pravidelně kontrolovat.

Zkontrolovat zachytávač řetězu – v případě poškození ho vyměnit.

Vypnutí motoru

- ke kontrole napnutí řetězu
- k napínání pilového řetězu
- k výměně pilového řetězu
- k odstraňování závad

Dbát na návod k ostření – pro bezpečnou a správnou manipulaci udržovat pilový řetěz a vodící lištu v korektním stavu, pilový řetěz musí být vždy správně naostřen, napnut a dobře namazán.

Pilový řetěz, vodící lištu a řetězku včas vyměnit.

Pravidelně kontrolovat korektní stav bubnu spojky.

Palivo a mazací olej řetězu skladovat pouze v předpisových a jednoznačně popsaných nádobách. Skladujte na suchém, chladném a bezpečném místě, chráněném před světlem a sluncem.

V případě vadné funkce řetězové brzdy motorovou pilu okamžitě vypnout – **hrozí nebezpečí úrazu!** Vyhledat odborného prodejce – motorovou pilu nikdy nepoužívat, dokud závada nebude odstraněna – viz "Řetězová brzda".

3 Reakční síly

Nejčastěji se vyskytující reakční síly jsou zpětný ráz, odražení a vtažení pily.

3.1 Nebezpečí zpětného rázu

Zpětný ráz může vést ke smrtelným řezným úrazům.

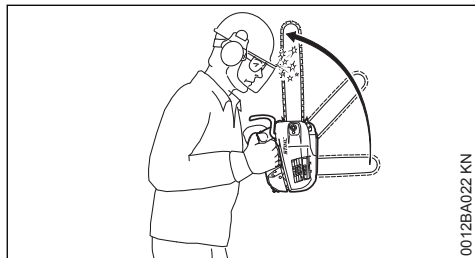

Při zpětném rázu (kickback) dochází k náhlému a nekontrolovatelnému vyvržení pily směrem k uživateli.

3.2 Ke zpětnému rázu dochází např.

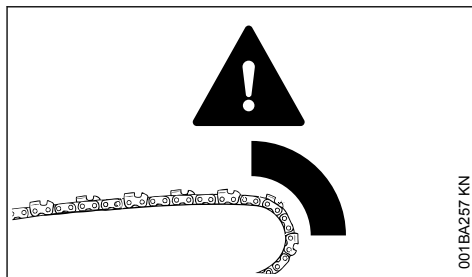

- když se pilový řetěz dostane v pásmu horní čtvrtiny hrotu lišty náhodně do styku se dřevem nebo jiným tvrdým předmětem – například když se při odvětvování náhodně dotkne jiné větve
- když se pilový řetěz krátce zaklesne hrotem lišty do řezu

3.3 Řetězová brzda QuickStop:

V určitých situacích snižuje tato brzda nebezpečí úrazu – samotnému zpětnému rázu však nemůže zabránit. Při zaktivování řetězové brzdy se pilový řetěz ve zlomcích vteřiny zastaví – viz kapitola "Řetězová brzda" v tomto návodu k použití.

3.4 Jak snížit nebezpečí zpětného rázu

- Pracujte správně a s rozvahou.
- Pilu držet pevně a jistě oběma rukama.
- Řezat pouze při plném plynu.
- Neustále pozorovat hrot lišty.
- neřezat hrotem lišty
- Pozor u malých, pevných větví, nízkém podrostu a u mladých výhonků – řetěz se v nich může zachytit.
- nikdy neřezat více větví najednou
- Nepracovat v přílišném předklonu.
- Neřezat ve výšce přesahující výšku ramen.
- Lištu zavádět jen s nejvyšší opatrností do již započatého řezu.
- Systémem "zápichu" pracovat jen v tom případě, když je uživatel s touto pracovní technikou dobře obeznámen.
- Dbát na polohu kmenu a na síly, které uzavírají šterbinu řezu a které by mohly způsobit zaklínění pilového řetězu.
- pracujte jen se správně naostřeným a napnutým pilovým řetězem – vzdálenost omezovače hloubky nesmí být příliš velká

- Používat pilový řetěz s redukovaným sklonem ke zpětnému rázu a vodící lištu s malým polo- měrem.

3.5 Vtažení pily do řezu (A)

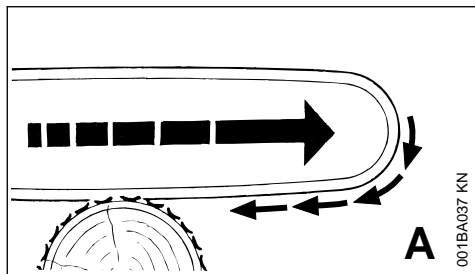

Když se při řezání spodní větvi vodící lišty – směrem dolů – pilový řetěz zasekne či narazí na nějaký pevný předmět ve dřevě, může být motorová pila rázem vtažena dopředu ke kmenu – **pro práci s nechoulostivým dřevem doporučuje STIHL dodatečné vybavení ozubeným dorazem, aby bylo možné řetězovou pilu bezpečně nasa- dít.**

3.6 Zpětný ráz (B)

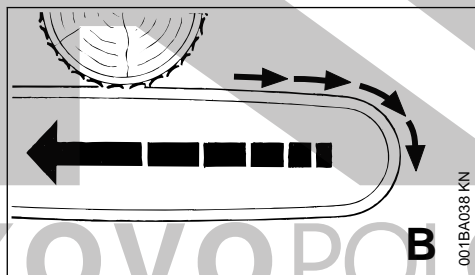

Když se při řezání horní větvi vodící lišty – směrem odspodu nahoru – řetěz zasekne či narazí na nějaký pevný předmět ve dřevě, může se motorová pila odrazit zpět směrem k uživateli – **aby se tomu zabránilo:**

- nesmí dojít k sevření vrchní větve vodící lišty
- vodící lištu v řezu nikdy nezkroutit

4 Pracovní technika

4.1 Řezání

Nikdy nepracujte v poloze startovacího plynu. Motorové otáčky nelze při této poloze plynově páchky regulovat.

Pracujte klidně a s rozvahou – pouze za dobrých světelných podmínek a při dobré viditelnosti.

Pracujte pozorně a předvídavě – neohrožujte jiné osoby.

Používejte pokud možno krátkou vodící lištu: pilový řetěz, vodící lišta a řetězka se musejí hodit jak k sobě, tak i k motorové pile.

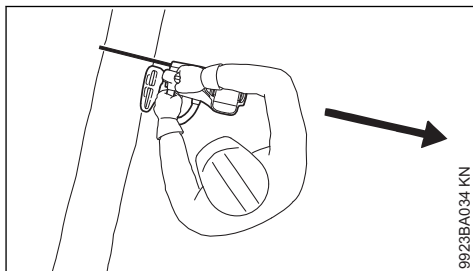

Žádná část těla se nesmí nacházet v prodlouženém **akčním směru** pilového řetězu.



Práce přednostně provádějte z **vysokozdvizné pracovní plošiny**, pokud to dané pracovní podmínky dovolují.

Nikdy nepracujte na žebříku, na nestabilních místech a nikdy nad výši ramen.

Areál zajistěte proti padajícím větvím (areál uzavřete) – tím se zabrání úrazům a věcným škodám (např. na automobilech).

Při práci se zajištěním pracovníka lanem hrozí nebezpečí přerušit lana – **hrozí nebezpečí pádu ze stromu!** Je bezpodmínečně nutné provést dvojitě zajištění lana (redundance).

Obzvláštní opatnosti je třeba při odřezávání větve. Posuv stroje dopředu kontrolujte pevným sevřením stroje a zajištěním druhou rukou. Ke konci řezu již motorová pila nebude podporována v řezu pomocí řezné soupravy. Uživatel musí sám udržet váhu motorové pily – **hrozí hrozí zvýšené nebezpečí úrazu!**

Dbejte na to, aby se do blízkosti motorové pily nedostaly žádné cizí předměty: kameny, hřebíky atd. mohou být odmrštěny a mohou poškodit

pilový řetěz. Motorová pila se může vymrštit směrem nahoru – **hrozí nebezpečí úrazu!**

Pokud rotující pilový řetěz narazí na kámen nebo jiný tvrdý předmět, může dojít ke vzniku jisker, tím pak za jistých okolností může dojít k zapálení snadno hořlavých látek. Také suché rostliny a houštiny jsou snadno vznětlivé, zejména při horkých, suchých povětrnostních podmínkách. Hrozí-li nebezpečí požáru, nikdy motorovou pilu nepoužívejte v blízkosti snadno vznětlivých látek, suchých rostlin nebo houští. Bezpodmínečně se informujte u lesní správy, hrozí-li nebezpečí požáru.



Pozor! Hrozí nebezpečí úrazu elektrickým proudem při uvolňovacím přeřezávání vysokonapěťových tras. Při práci v blízkosti okolí elektrický proud vodících vedení je nutné elektrický proud vypnout.

Volně visící větve nikdy nepřerézávat odspodu – **hrozí nebezpečí zpětného rázu sevřením pilového řetězu!**

Pozor při řezání křovisek a mladých stromků. Tenké výhonky mohou být pilovým řetězem zachyceny a odmrštěny směrem k uživateli.

Pozor při řezání rozštěpeného dřeva – **hrozí nebezpečí úrazu kusy dřeva, které by pila mohla strhnout s sebou!**

Po ukončení řezu a před přesunutím motorové pily na jiný bod na stromě (přemístění pily) zablokujte pilový řetěz nebo vypněte motor.

Pokyny k technice řezání:

Do řezu nasazujte motorovou pilu s plným plynem.

Motorovou pilu vytažte ze dřeva jediné při běžícím řetězu.

- tenké větve přeřízněte jedním řezem
- u silných větví nařízněte nejdříve odlehčovací řez zespoda (cca. 1/5 průměru větve), poté je prořízněte zeshora
- těžké větve přivažte lanem

Když se motorová pila zaklesne v řezu:

- Motorovou pilu vypněte a zajistěte ji na stromě přiložením směrem ke kmenu
- Motorovou pilu opatrně uvolněte, případně za pomoci druhé pily

Dřevo pod pnutím:

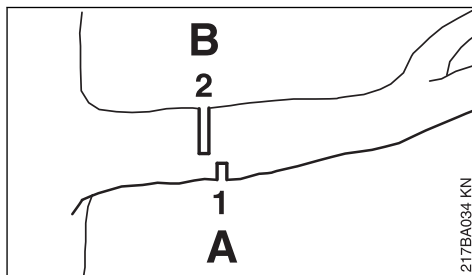

- ▶ vždy nejdříve nařízněte na tlakové straně (A) odlehčovací řez (1)
- ▶ poté na tahové straně (B), přesazeně směrem ke kmenu, nařízněte dělicí řez (2) – jinak by se mohla motorová pila zaklesnout v řezu nebo by mohla být odmrštěna zpět

Pouze v případech, že není jiná možnost, proveděte dělicí řez odspodu nahoru (zpětný řez) – **hrozí nebezpečí úrazu!**

5 Řezná souprava

Pilový řetěz, vodící lišta a řetězka tvoří dohromady řeznou soupravu.

Řezná souprava, tvořící součást dodávky, je optimálně přizpůsobená motorové pile.

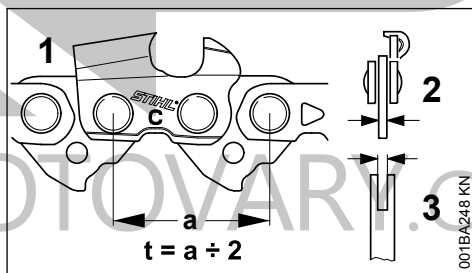

- Rozteč (t) pilového řetězu (1), řetězky a vodícího kolečka vodící lišty Rollomatic spolu musejí souhlasit.
- Tloušťka vodícího článku (2) pilového řetězu (1) musí odpovídat šířce drážky vodící lišty (3).

V případě spárování k sobě se nehodících komponent může již po velice krátké provozní době dojít k nenapravitelnému poškození řezné soupravy.

6 Montáž vodící lišty a pilového řetězu

6.1 Povolte řetězovou brzdou

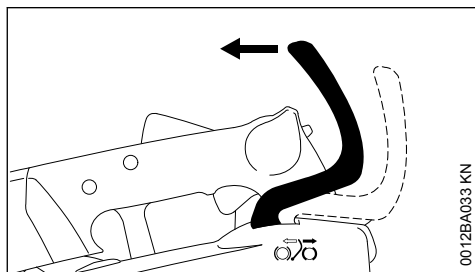

- Ochranný kryt ruky přitáhněte k přední rukojeti tak, až slyšitelně cvakne – řetězová brzda je povolena

6.2 Demontujte víko řetězky

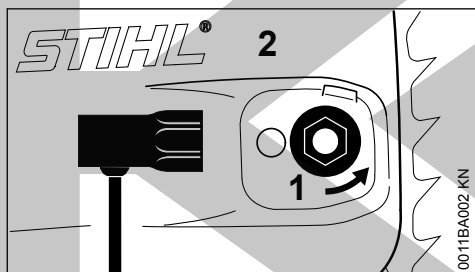

- neztratitelnou maticí (1) otáčejte vlevo tak, až volně visí ve víku řetězky
- Sejměte víko řetězky (2) s neztratitelnou maticí

6.3 Montáž vodící lišty

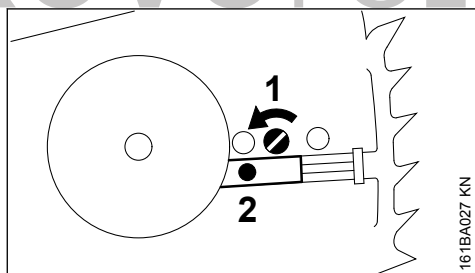

- Šroubem (1) otáčejte vlevo, až napínací smykadlo (2) dosedne vlevo na vybrání ve skříni.

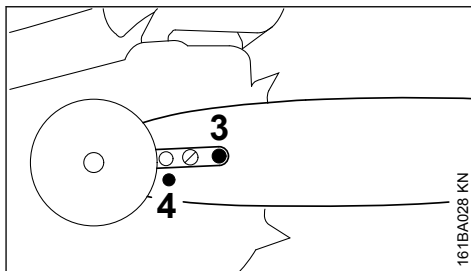

- Vodící lištu nasadíte na šroub (3) a fixační otvor (4) nasadíte na čep napínacího smykadla

6.4 Založení pilového řetězu

! VAROVÁNÍ

- Navléknout si ochranné rukavice – hrozí nebezpečí poranění ostrými řezacími zuby řetězu!

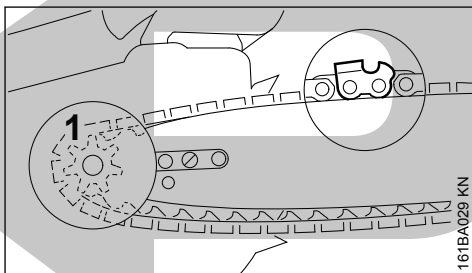

- Pilový řetěz založit na řetězku (1) a na vodící lištu – břity zubů musejí směřovat doprava.

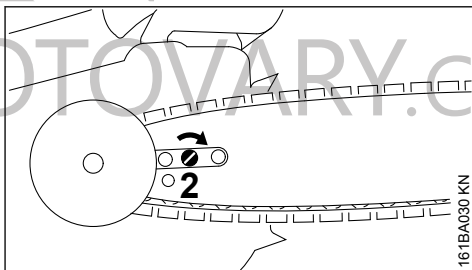

- Šroubem (2) otáčejte doprava, až zůstane pilový řetěz na spodní straně jen nepatrně prověšen – a výčnělky vodících článků zapadnou do drážky vodící lišty

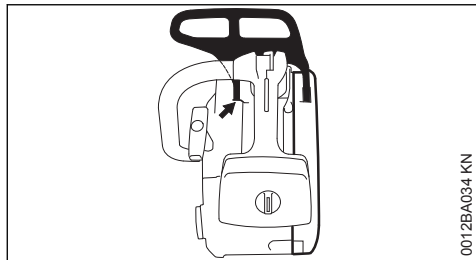

0012BA034 KN

- ▶ Opět nasadte víko řetězky - ložiskový čep ochranného krytu ruky musí zapadnout do pouzdra – a matici jen mírně utáhněte rukou
- ▶ dále viz: "Napínání pilového řetězu"

7 Napínání pilového řetězu (s bočním napínáním řetězu)

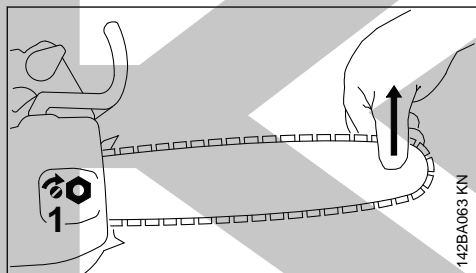

142BA063 KN

Dodatečné napínání pilového řetězu během provozu:

- ▶ Vypnout motor.
- ▶ Povolit matici.
- ▶ Vodící lištu na hrotu nadzvednout.
- ▶ Pomocí šroubováku otáčet šroubem (1) doprava tak, až pilový řetěz přiléhá ke spodní větvi lišty.
- ▶ Vodící lištu držet i nadále nadzvednutou a matici pevně utáhnout.
- ▶ Dále viz: "Kontrola napnutí řetězu".

Nový pilový řetěz se musí častěji dodatečně napínat než řetěz, který je již delší dobu v provozu!

- ▶ Napnutí pilového řetězu proto častěji kontrolovat – viz "Provozní pokyny".

8 Kontrola napnutí pilového řetězu

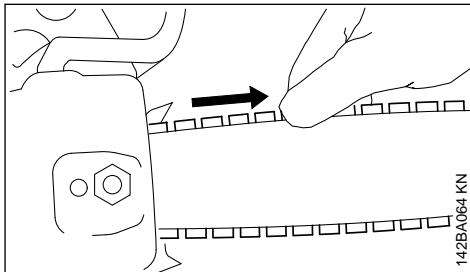

142BA064 KN

- ▶ Vypnout motor
- ▶ Navléknout si ochranné rukavice.
- ▶ Pilový řetěz musí přiléhat ke spodní větvi lišty a musí se při povolené řetězové brzdě dít rukou táhnout po vodící liště.
- ▶ Pokud je to nutné, pilový řetěz dodatečně napnout.

Nový pilový řetěz se musí častěji dodatečně napínat než řetěz, který je již delší dobu v provozu.

- ▶ Napnutí pilového řetězu proto častěji kontrolovat – viz "Provozní pokyny".

9 Palivo

Motor stroje musí být poháněn směsí sestávající z benzínu a motorového oleje.



VAROVÁNÍ

Vyvarujte se přímého kontaktu pokožky s benzinem, jakož i vdechování benzinových výparů.

9.1 STIHL MotoMix

STIHL doporučuje používat STIHL MotoMix. Toto již hotově namíchané palivo neobsahující benzol a olovo se vyznačuje vysokým oktanovým číslem a zajišťuje vždy správný směšovací poměr.

STIHL MotoMix je namíchaný pro nejvyšší životnost motoru s olejem pro dvoudobé motory STIHL HP Ultra.

MotoMix není k dispozici na všech trzích.

9.2 Příprava palivové směsi

UPOZORNĚNÍ

Nevhodné provozní látky či předpisům neodpovídající směšovací poměr mohou způsobit závažné poškození hnacího ústrojí. Méně jakostní benzín nebo motorový olej mohou způsobit poškození motoru, těsnících kroužků, vedení a palivové nádržky.

9.2.1 Benzín

Používat pouze **značkový benzín**, jehož oktanové číslo je 90 – bezolovnatý či s olovem.

Benzín s obsahem alkoholu vyšším než 10% může u motorů s ručně přestavitelnými karburátory způsobit poruchy v jejich chodu a z tohoto důvodu nemá být pro provoz těchto motorů používán.

Motory s M-Tronic podávají za použití benzínu s obsahem alkoholu až do 27% (E27) plný výkon.

9.2.2 Motorový olej

Pokud bude směs připravována samotným uživatelem, může být používán jenom olej pro dvoutaktní motory STIHL nebo jiný vysokovýkonný olej pro motory kategorií JASO FB, JASO FC, JASO FD, ISO-L-EGB, ISO-L-EGC nebo ISO-L-EGD.

STIHL předpisuje olej pro dvoutaktní motory STIHL HP Ultra nebo stejně hodnotný vysokovýkonný motorový olej, aby mohly být zaručeny emisní mezní hodnoty po celou dobu životnosti stroje.

9.2.3 Směšovací poměr

u motorového oleje STIHL pro dvoudobé motory 1:50; 1:50 = 1 díl oleje + 50 dílů benzínu

9.2.4 Příklady

Množství benzínu **Olej STIHL pro dvoutaktní motory 1:50**

Litry	Litry	(ml)
1	0,02	(20)
5	0,10	(100)
10	0,20	(200)
15	0,30	(300)
20	0,40	(400)
25	0,50	(500)

- ▶ do kanystru, který je povolen pro přechovávání pohonných hmot, nalijte nejdříve motorový olej, potom benzín a směs důkladně promíchejte

9.3 Skladování palivové směsi

Skladujte zásadně jen v pro pohonné hmoty povolených nádobách na bezpečném, suchém a chladném místě, chráňte před světlem a slunečním zářením.

Palivová směs stárne – dopředu smíchat pouze množství potřebné na několik týdnů. Palivovou směs neskladujte déle než 30 dnů. Světlo, sluneční záření, nízké či vysoké teploty mohou rychleji způsobit zkrácení doby použitelnosti palivové směsi.

STIHL MotoMix však může být bez problémů skladován až 5 let.

- ▶ Kanystr s palivovou směsí před naplněním palivové nádržky silně protřepejte

! VAROVÁNÍ

V kanystru se může vytvořit tlak – otevírejte opatrně.

- ▶ Palivovou nádržku a kanystr čas od času důkladně vyčistěte

Zbytek paliva a k čištění použitou kapalinu zlikvidujte v souladu s předpisy o ochraně životního prostředí!

10 Tankování pohonných hmot



10.1 Příprava stroje

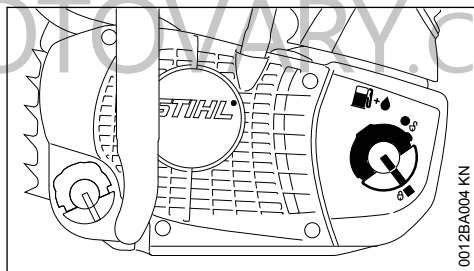

- ▶ Uzávěr nádržky a jeho okolí před naplněním pečlivě očistit, aby se do palivové nádržky nedostala žádná nečistota.
- ▶ Stroj uvést do takové polohy, aby závěr nádržky směřoval nahoru.

10.2 Otevření

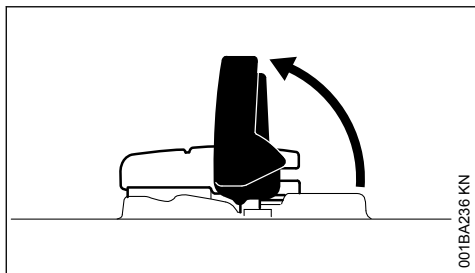

001BA236 KN

- Křídlo vykopit.

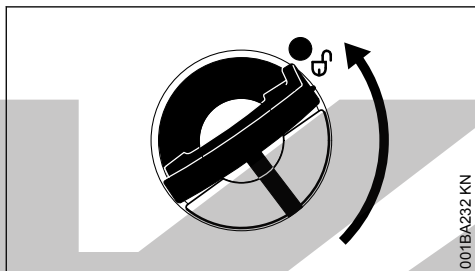

001BA232 KN

- Uzávěrem nádržky pootočit (cca. 1/4 otáčky).

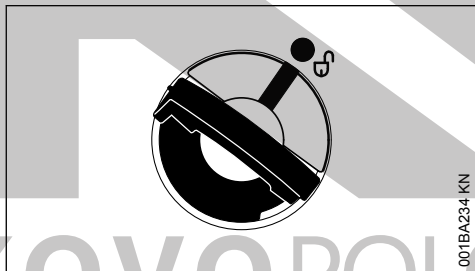

001BA234 KN

Značky na uzávěru nádržky a na palivové nádržce spolu musejí lícovat.

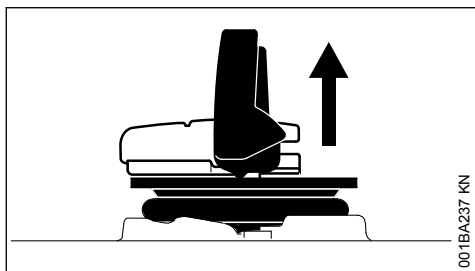

001BA237 KN

- Sejmout uzávěr nádržky.

10.3 Tankování paliva

Při plnění palivo nerozlít a nádržku neplnit až po okraj.

STIHL doporučuje použít plnicí systém STIHL pro plnění palivem (zvláštní příslušenství).

- Palivo natankovat.

10.4 Uzavření

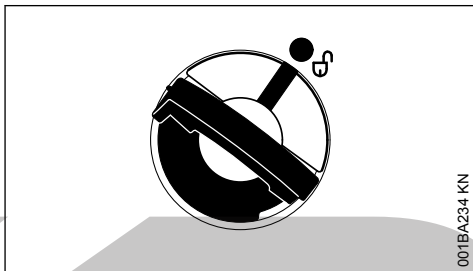

001BA234 KN

Křídlo je v kolmé poloze:

- Uzávěr nádržky vsadit – značky na uzávěru nádržky a na palivové nádržce spolu musejí lícovat.
- Uzávěr nádržky zatlačit dolů až na doraz.

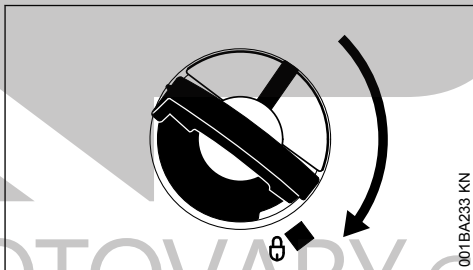

001BA233 KN

- Uzávěr nádržky v zatlačené poloze držet a otáčet jím ve směru chodu hodinových ručiček tak, až se zaaretuje.

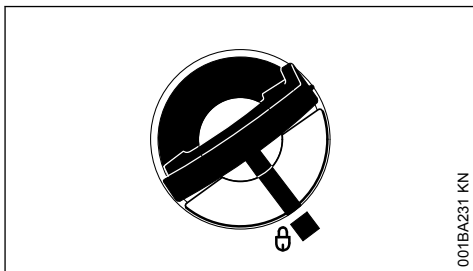

001BA231 KN

Pak značky na uzávěru nádržky a na palivové nádržce spolu lícuji.

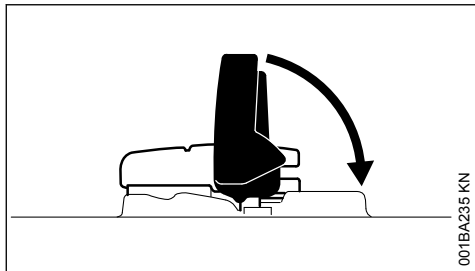

001BA235 KN

- Křídlo sklopit.

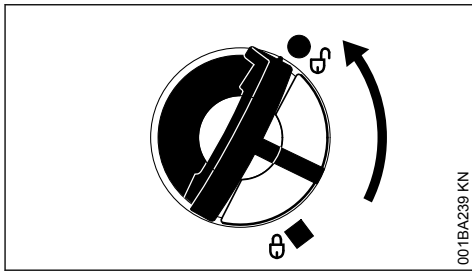

001BA239 KN

- Uzávěr nádržky vsadit a tak dlouho jím otáčet v protisměru chodu hodinových ručiček, až zapadne do sedla plnicího nátrubku.
- Uzávěrem nádržky dále pootáčet v protisměru chodu hodinových ručiček (cca. 1/4 otáčky) – spodní část uzávěru nádržky se tím otočí do správné polohy.
- Uzávěrem nádržky otáčet ve směru chodu hodinových ručiček a uzavřít ho – viz odstavec "Uzavření".

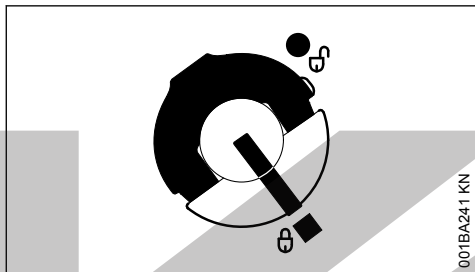

001BA241 KN

Uzávěr nádržky je zaaretován.

10.5 Pokud se uzávěr nádržky nedá v palivové nádržce zaaretovat

Spodní část uzávěru nádržky je oproti vrchní části pootočená.

- Uzávěr nádržky vyjmout z palivové nádržky a opticky z vrchní strany zkontrolovat.

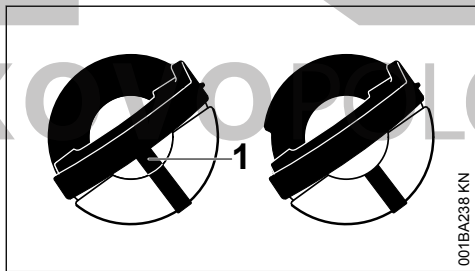

001BA238 KN

Vlevo: Spodní část uzávěru nádržky je pootočená – uvnitř ležící značka (1) lícuje s vnější značkou.

Vpravo: Spodní část uzávěru nádržky je ve správné poloze – uvnitř ležící značka se nachází pod křídlem. Nelícuje s vnější značkou.

11 Olej k mazání řetězu

K automatickému permanentnímu mazání pilového řetězu a vodící lišty používat pouze pro životní prostředí nezávadný jakostní řetězový mazací olej – zejména biologicky rychle odbouratelný olej STIHL BioPlus.

UPOZORNĚNÍ

Biologický olej k mazání řetězu musí mít dostatečnou stabilitu proti stárnutí (např. STIHL BioPlus). Olej s nedostatečnou stabilitou proti stárnutí má sklony k rychlému zpryskyřičnění. Následkem toho jsou pevně, těžko odstranitelné usazeniny, obzvláště v prostoru řetězového pohonu, spojky a na pilovém řetězu, vedoucí až k zablokování olejového čerpadla.

Životnost pilového řetězu a vodící lišty je podstatně ovlivňována jakostí mazacího oleje – proto je třeba používat pouze speciální olej k mazání řetězů.

VAROVÁNÍ

Nikdy nepoužívat vyjetý olej! Vyjetý olej může při déletrvajícím a opakovaném styku s pokožkou způsobit rakovinu kůže a je kromě toho škodlivý pro životní prostředí!

UPOZORNĚNÍ

Vyjetý olej nemá potřebné mazací vlastnosti a je pro mazání řetězu absolutně nevhodný.

12 Doplnění oleje k mazání řetězu



12.1 Příprava stroje

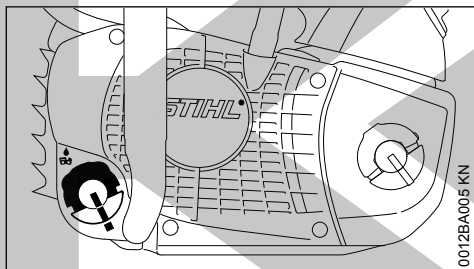

- ▶ Uzávěr nádržky a okolí před naplněním pečlivě očistit, aby se do nádržky nedostala žádná nečistota.
- ▶ Stroj uvést do takové polohy, aby uzávěr nádržky směřoval nahoru.
- ▶ Otevření uzávěru nádržky

12.2 Doplnění oleje mazání řetězu

- ▶ Doplnit mazací olej – doplnění provést vždy při každém tankování paliva.

Při plnění mazací olej nerozlít a nádržku neplnit až po okraj.

STIHL doporučuje použít plnicí systém STIHL pro plnění mazacím olejem (zvláštní příslušenství).

- ▶ Uzávěr nádržky uzavřít.

V olejové nádržce musí vždy zůstat zbytek mazacího oleje, i když je palivová nádržka vyjeta zcela doprázdna.

V případě, že se množství oleje v olejové nádržce nezmenšuje, může to znamenat poruchu u dodávce mazacího oleje: zkontrolovat mazání

řetězu, vyčistit olejové kanálky, příp. vyhledat odborného prodejce. STIHL doporučuje nechat provádět údržbářské a opravářské úkony pouze u autorizovaného, odborného prodejce výrobků STIHL.

13 Kontrola mazání pilového řetězu

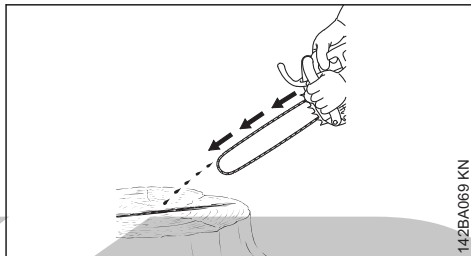

Pilový řetěz musí vždy vyhazovat trochu oleje.

UPOZORNĚNÍ

Nikdy nepracujte bez mazání řetězu! Běží-li řetěz nasucho, dojde velmi rychle k nenapravitelnému poškození řezné soupravy. Před zahájením práce tedy vždy zkontrolujte mazání řetězu a stav oleje v nádržce.

Každý nový pilový řetěz potřebuje cca. 2 až 3 minuty pro záběh.

Po záběhu zkontrolujte napnutí řetězu a v případě potřeby proveďte korekturu – viz "Kontrola napnutí řetězu".

14 Řetězová brzda



14.1 Zablokování řetězové brzdy

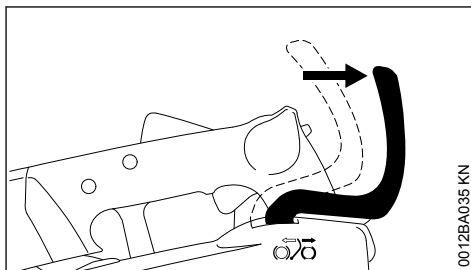

- Zablokování pilového řetězu
- při startování

– ve volnoběhu

Posunutím ochranného krytu ruky levou rukou směrem ke hrotu lišty – nebo automaticky při zpětném rázu pily: pilový řetěz je zablokován – a stojí.

14.2 Povolit řetězovou brzdou

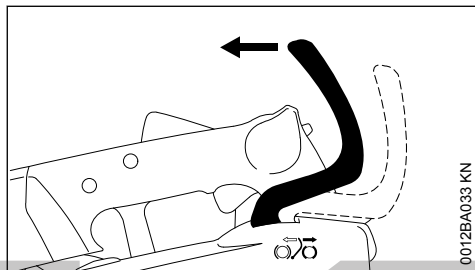

0012BA033 KN

- Ochranný kryt ruky přitáhnout k přední rukojeti tak, až slyšitelně cvakne – řetězová brzda je povolena.

UPOZORNĚNÍ

Před přidáním plynu (kromě funkční kontroly) a před řezáním musí být řetězová brzda povolena.

Zvýšené otáčky motoru při zablokované řetězové brzdě (pilový řetěz stojí) vedou již po krátké chvíli k poškození hnacího ústrojí a pohonu řetězu (spojky, brzdy řetězu).

Řetězová brzda se automaticky aktivuje při dostatečně silném zpětném rázu pily – setrvačností hmoty ochranného krytu ruky: Ochranný kryt ruky se vymrští směrem dopředu ke hrotu lišty.

Řetězová brzda funguje pouze tehdy, když na ochranném krytu ruky nebyly provedeny žádné změny.

14.3 Kontrola funkce řetězové brzdy

Před každým započítím práce: při volnoběhu motoru zablokovat pilový řetěz (ochranný kryt je posunut směrem ke hrotu lišty) a krátce (max. 3 sekundy) dát plný plyn – řetěz pily se přitom nesmí pohybovat. Ochranný kryt ruky musí být čistý a lehce pohyblivý.

14.4 Údržba řetězové brzdy

Řetězová brzda podléhá opotřebení vlivem tření (přirozené opotřebení). Aby mohla správně plnit svou funkci, je třeba nechat pravidelně provádět její údržbu a ošetření vyškoleným personálem. STIHL doporučuje nechat provádět údržbářské a

opravářské úkony pouze u autorizovaného, odborného prodejce výrobků STIHL. Je třeba dodržovat následné intervaly:

Při profesionálním celodenním čtvrtletněm použití:

Při poloprofesionálním použití: půlročně

15 Zimní provoz



15.1 Při teplotách nižších než +10 °C

- Demontovat víko řetězky – viz "Montáž vodící lišty a pilového řetězu".

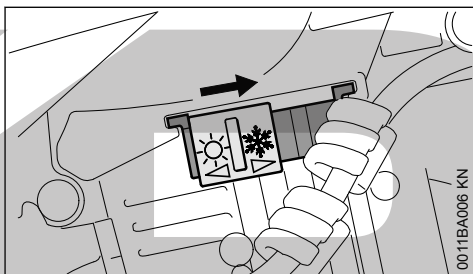

0011BA006 KN

- Nastavit šoupátko na zimní provoz ❄.

V poloze "zimní provoz" se vedle studeného vzduchu nasává také ohřátý vzduch z okolí válce. Tím se zabrání zledovatění vzduchového filtru a karburátoru.

15.2 Při teplotách nad +20 °C

- Šoupátko bezpodmínečně nastavit opět do polohy "letní provoz" ☀.

UPOZORNĚNÍ

Hrozí nebezpečí poruch v chodu motoru – přehřátí!

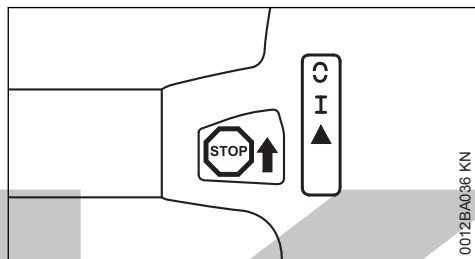
16 Startování / vypínání stroje**16.1 Polohy kombinované ovládací páčky**

STOP resp. ☺ – pro vypnutí zapalování je třeba kombinovanou ovládací páčku zatlačit směrem ke **STOP** resp. ☺. Po puštění se kombinovaná ovládací páčka odpruží zpět do provozní polohy **I**.

**VAROVÁNÍ**

Po zastavení motoru se zapalování automaticky opět zapne. Aktivací startovacího zařízení může motor kdykoliv naskočit.

Provozní poloha I – v této poloze se startuje teplý motor nebo motor běží

Start ▲ – v této poloze se startuje studený motor

16.2 Nastavení kombinované ovládací páčky

Pro přestavení kombinované ovládací páčky z provozní polohy **I** na **Start ▲** současně stiskněte a podržte pojistku plynové páčky a plynovou páčku – kombinovanou ovládací páčku nastavte na **Start ▲** zatáhněte až na doraz a zároveň uvolněte plynovou páčku a pojistku plynové páčky. Uvolněte kombinovanou ovládací páčku – kombinovaná ovládací páčka se samičinně nastaví zpět do polohy **Start ▲**.

Stisknutím pojistky plynové páčky a současným stisknutím plynové páčky přeskočí kombinovaná ovládací páčka z polohy **Start ▲** do provozní polohy **I**.

K vypnutí motoru posuňte kombinovanou ovládací páčku směrem ke **STOP** resp. ☺ – po puštění se kombinovaná ovládací páčka odpruží zpět do provozní polohy **I**.

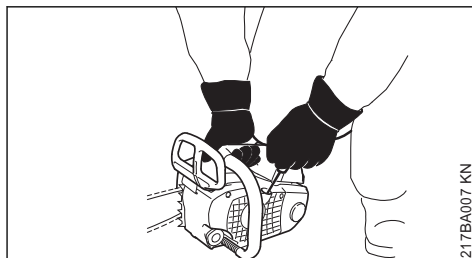
16.3 Jak držet motorovou pilu

- ▶ Motorovou pilu bezpečně položte na zem – zaujměte bezpečný postoj – pilový řetěz se nesmí dotýkat žádných předmětů, ani země.
- ▶ Ovládací rukojeť motorové pily pevně uchopte pravou rukou
- ▶ pravé koleno opřete o víko karburátoru

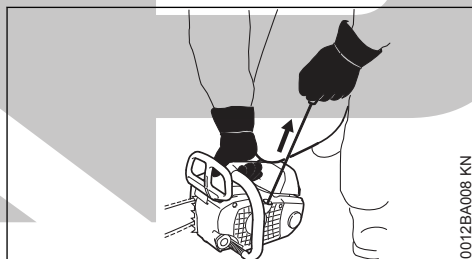
16.4 Startování

- ▶ levou rukou vytáhněte startovací rukojeť pomalu až na doraz – a potom rychle a silně potáhněte – přitom tlačte na přední trubkovou rukojeť směrem dolů – lanko nikdy nevytahujte až na jeho konec – **hrozí nebezpečí přetržení!** Startovací rukojeť nepouštějte rychle – vedte ji pomalu svisle zpět, aby se startovací lanko správně navinulo.

U nového motoru nebo v případě, že stroj nebyl delší dobu používán, může být u strojů bez přídatného ručního čerpadla paliva nutné, několikrát zatáhnout za startovací lanko – až je zajištěna dostatečná dodávka paliva.

16.5 Startování motorové pily

! VAROVÁNÍ

V bezprostředním akčním okruhu motorové pily se nesmí zdržovat žádná další osoba.

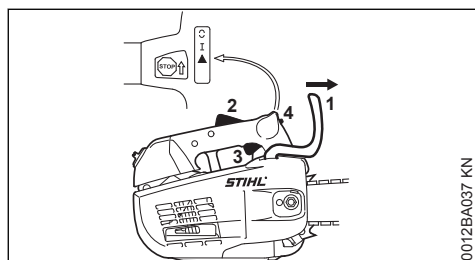

- ▶ Ochranný kryt ruky (1) zatlačte směrem dopředu – pilový řetěz je tím zablokovan.

Kombinovaná ovládací páčka (4) je v provozní poloze I.

- ▶ Při studeném motoru: stiskněte a podržte současně pojistku plynové páčky (2) a plynovou páčku (3) – kombinovanou páčku (4) nastavte na Start ▲
- ▶ Motorovou pilu držte pevně
- ▶ Startovací rukojeť vytahujte tak často a silně, až se motor nastartuje
- ▶ Pokud motor nenaskočí, posuňte kombinovanou ovládací páčku (4) do polohy Start ▲ a motorovou pilu opět nastartujte

16.6 Jakmile motor běží

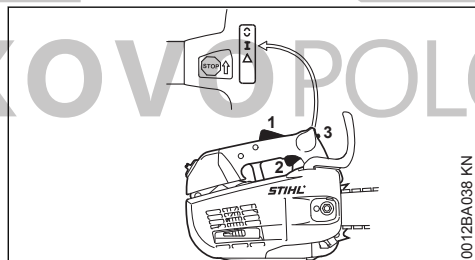

- ▶ Pokud byl motor nastartován v poloze Start ▲: stiskněte zároveň krátce pojistku plynové páčky (1) a plynovou páčku (2), kombinovaná ovládací páčka (3) přeskočí do provozní polohy I a motor přejde do volnoběhu

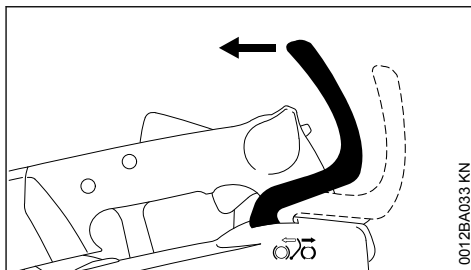

- ▶ Ochranný kryt ruky přitáhněte k trubkové rukojeti.

Řetězová brzda je povolena – motorová pila je připravena k práci.

UPOZORNĚNÍ

Plyn přidávejte pouze při povolené řetězové brzdě. Zvýšené otáčky motoru při zablokované řetězové brzdě (pilový řetěz stojí) vedou již po krátké chvíli k poškození spojky a řetězové brzdy.

16.7 Při velmi nízké teplotě

- ▶ nastavte případně polohu zimního provozu – viz "Zimní provoz"

16.8 Vypněte motor

- ▶ Kombinovanou ovládací páčku nastavit směrem ke **STOP** resp. ◊ – po uvolnění kombinovaná ovládací páčka odpruží zpět do provozní polohy I

16.9 Pokud motor nenaskočí

- ▶ Zkontrolujte, jsou-li všechny ovládací prvky správně nastavené.
- ▶ Zkontrolujte, je-li v palivové nádržce palivo, případně palivo doplňte.
- ▶ Zkontrolujte, je-li nástrčka zapalovací svíčky správně nasazena.
- ▶ Proces startování zopakujte.

nebo:

Ve spalovacím prostoru motoru se může nacházet příliš bohatá směs paliva a vzduchu, neschopná zapálení – motor je přeplněný palivem.

- ▶ Vyšroubujte zapalovací svíčku – viz „Zapalovací svíčka“.
- ▶ Zapalovací svíčku vysušte.
- ▶ Motorovou pilu přitlačujte k zemi
- ▶ Kombinovanou páčku přidržte nastavenou až na doraz směrem ke **STOP** resp. ◊

! VAROVÁNÍ

Není-li kombinovaná páčka trvale nastavená směrem ke **STOP**, resp. k **0**, může přeskočit zapalovací jiskra.

- ▶ Několikrát zaktivujte startovací zařízení
- ▶ Pusťte kombinovanou ovládací páčku – kombinovaná ovládací páčka přeskočí do provozní polohy **I**
- ▶ Zapalovací svíčku opět zašroubujte – viz "Zapalovací svíčka"
- ▶ Motorovou pilu držte a nastartujte.

17 Provozní pokyny

17.1 Při prvním uvedení do provozu

Nový stroj neprovázet v pásmu vysokých otáček bez zatížení až do spotřeby třetí náplně nádržky, aby během doby záběhu nedošlo k žádnému přídavnému zatížení. Během doby záběhu se musejí všechny pohyblivé části vzájemně sehrát – v hnacím ústrojí existuje v této fázi zvýšený třecí odpor. Motor dosáhne svého maximálního výkonu po spotřebování 5 až 15 náplní nádržky.

17.2 Při práci

UPOZORNĚNÍ

Plyn přidávat pouze při povolené řetězové brzdě. Zvýšené otáčky motoru při zablokované řetězové brzdě (pilový řetěz stojí) vedou již po krátké chvíli k poškození hnacího ústrojí a pohonu řetězu (spojky, brzdy řetězu).

17.2.1 Kontrolovat často napnutí řetězu

Nový pilový řetěz se musí častěji dodatečně napínat než řetěz, který je již delší dobu v provozu.

17.2.2 V chladném stavu

Pilový řetěz musí přiléhat ke spodní větvi lišty, ale musí se dát rukou táhnout po vodící liště. V případě potřeby pilový řetěz dodatečně přitáhnout – viz "Napínání pilového řetězu".

17.2.3 Při provozní teplotě

Pilový řetěz se protahuje a prověšuje. Hnací články na spodní straně lišty se nesmějí vysunout z drážky – jinak by pilový řetěz mohl spadnout. Dodatečně pilový řetěz napnout – viz "Napínání pilového řetězu".

UPOZORNĚNÍ

Během procesu vychládání se řetěz smršťuje. Nepovolený pilový řetěz by mohl poškodit hnací hřídel a ložisko.

17.2.4 Po delším provozu na plnou zátěž

Nechat motor ještě krátkou dobu běžet ve volnoběhu, až se proudem chladicího vzduchu odvede většina tepla, tím se zabrání extrémnímu zatížení součástí uspořádaných na hnacím ústrojí (zapalování, karburátoru) přílišnou akumulací tepla.

17.3 Po skončení práce

- ▶ Pilový řetěz povolit, pokud byl během práce při provozní teplotě dodatečně napínán.

UPOZORNĚNÍ

Pilový řetěz je po práci bezpodmínečně nutné opět povolit! Během procesu vychládání se řetěz smršťuje. Nepovolený pilový řetěz by mohl poškodit hnací hřídel a ložisko.

17.3.1 Při kratším přerušení práce

Motor nechat vychladnout. Stroj s naplněnou palivovou nádržkou skladovat až do příštího použití na suchém místě, nikdy ne v blízkosti zdrojů způsobujících vznícení paliva.

17.3.2 Při delším přerušení provozu

viz "Skladování stroje".

18 Regulace množství oleje

Rozdílné řezné délky, druhy dřeva a pracovní techniky vyžadují různé množství oleje.

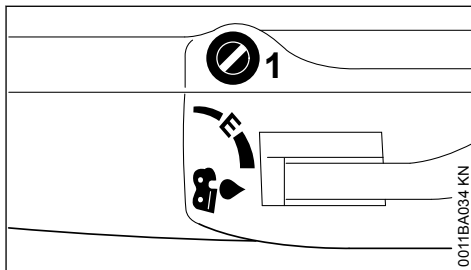

Seřizovacím čepem (1) na vrchní straně stroje lze podle potřeby nastavit množství dopravovaného oleje.

Poloha Ematic (E), střední množství dopravovaného oleje –

- ▶ seřizovací čep nastavit na "E" (poloha Ematic).

Ke zvýšení dopravovaného množství oleje –

- ▶ seřizovacím čepem otáčet ve směru chodu hodinových ručiček.

Ke snížení dopravovaného množství oleje –

- ▶ seřizovacím čepem otáčet v protisměru chodu hodinových ručiček.

UPOZORNĚNÍ

Pilový řetěz musí být vždy naolejován olejem k mazání řetězu.

19 Údržba vodící lišty

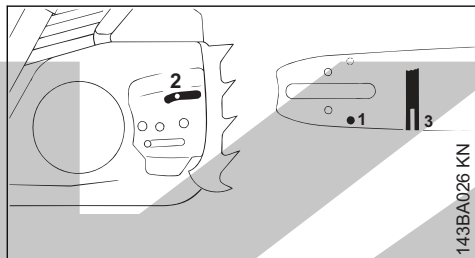

143BA026 KN

- ▶ Vodící lištu obracet – po každém ostření pilového řetězu a po každé výměně pilového řetězu – tím se zabrání jednostrannému opotřebení, zejména na hrotu lišty a na spodní větvi
- ▶ Vstupní otvor oleje (1), výstupní kanál oleje (2) a drážku lišty (3) je třeba pravidelně čistit
- ▶ Změřte hloubku drážky – hloubkoměrem na pilovací měrce (zvláštní příslušenství) – v pásmu, ve kterém dochází na oběžné dráze k největšímu opotřebení třením

Typ řetězu	Rozteč řetězu	Minimální hloubka drážky
Picco	1/4" P	4,0 mm
Rapid	1/4"	4,0 mm
Picco	3/8" P	5,0 mm
Rapid	3/8"; 0.325"	6,0 mm
Rapid	0.404"	7,0 mm

Nemá-li drážka tuto minimální hloubku:

- ▶ Vyměňte vodící lištu

Vodící články by jinak dřely o dno drážky – pata zubu a spojovací články by pak nedoléhaly na obvod lišty.

20 Čištění vzduchového filtru

20.1 Při znatelném poklesu výkonu motoru:

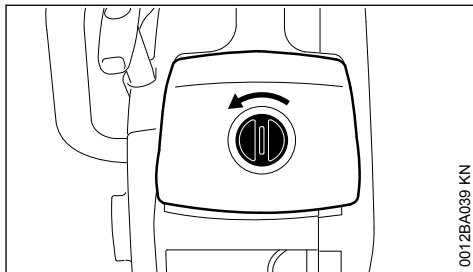

0012BA039 KN

- ▶ Uzávěrem pootočít o 90° doleva.
- ▶ Kryt vytáhnout směrem nahoru.

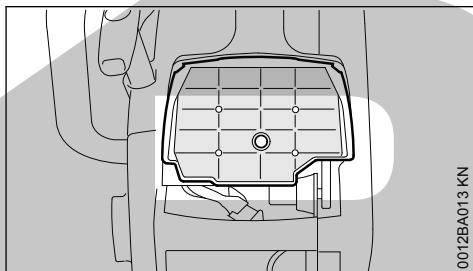

0012BA013 KN

- ▶ Vzduchový filtr vytáhnout směrem nahoru.
- ▶ Filtr vyprat ve speciálním čisticím prostředku STIHL (zvláštní příslušenství) nebo v čisté, nehořlavé čisticí kapalině (např. v teplé mýdlové vodě) a vysušit ho.

UPOZORNĚNÍ

Filtr z lisovaných textilních vláken (podle vybavení stroje) nikdy nečistit kartáčováním.

Poškozený filtr musí být vyměněn.

21 M-Tronic

Během práce se motorová pila automaticky nastaví na optimální výkon. Kalibrační se může motorová pila na optimální výkon nastavit rychleji.

Pokud je vnější teplota nižší než -10°C stupňů nebo je motor studený:

- ▶ Motor nastartovat a řetězovou brzdou povolit.
- ▶ Motor nechat po dobu cca. 1 minuty opakovaným přidáváním plynu zahřát.
- ▶ Motor vypnout.

Ke kalibráži motorové pily provést následujících kroky:

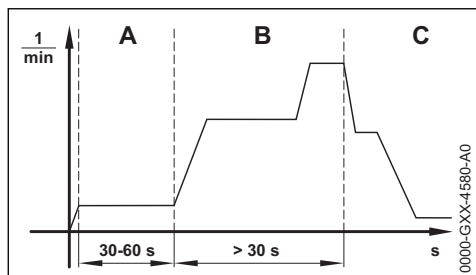

- Kombinovanou ovládací páčku nastavit do polohy ▲.
- Řetězovou brzdu zapnout.
- Motor nastartovat aniž by se stiskla plynová páčka. Motor běží a kombinovaná ovládací páčka zůstává v poloze ▲.
- Motor nechat nejméně 30 až maximálně 60 vteřin běžet, aniž by se stiskla plynová páčka.

**VAROVÁNÍ**

Při povolení řetězové brzdy může pilový řetěz obíhat po vodící liště - **hrozí nebezpečí úrazu!**

Motorovou pilu držet tak, jak je to popsáno v návodu k použití a obíhajícího pilového řetězu se nedotýkat.

- Řetězovou pilu povolit.

UPOZORNĚNÍ

Pokud je plynová páčka puštěna ještě před tím, než se provede úplná kalibráž motorové pily, kalibráž se přeruší. Kalibráž je třeba nově nastartovat.

- Plynovou páčku držet zcela stisknutou.

UPOZORNĚNÍ

Pokud není plynová páčka během kalibráže zcela stisknutá, může se motorová pila nesprávně nastavit. Motorová pila může být poškozena.

- Plynovou páčku držet zcela stisknutou.
- Plynovou páčku po dobu nejméně 30 vteřin tisknout a stisknutou ji držet.

Motor akceleruje a pilový řetěz obíhá po vodící liště. Motorová pila se kalibruje. Otáčky motoru během kalibráže kolísají a výrazně se zvyšují.

Pokud se motor vypne:

- Znovu se pokusit motorovou pilu kalibrovat.

Pokud se motor opakovaně vypne:

- Řetězovou brzdu zapnout.
- Motorovou pilu nepoužívat a vyhledat odborného prodejce výrobků STIHL. Motorová pila je defektní.

Jakmile otáčky motoru slyšitelně a zřetelně klesnou:

- Plynovou páčku pustit.

Motor běží ve volnoběhu. Motorová pila je kalibrovaná a připravená k práci.

22 Zapalovací svíčka

- Při neuspokojivém výkonu motoru, špatném startování nebo poruchách při volnoběhu je třeba zkontrolovat nejdříve zapalovací svíčku.
- Po cca. 100 provozních hodinách zapalovací svíčku vyměnit – při silně opálených elektrodách již dříve – používat pouze firmou STIHL povolené, odrušené zapalovací svíčky – viz "Technická data".

22.1 Demontáž zapalovací svíčky

- Kombinovanou ovládací páčku nastavit do zastavovací polohy 0

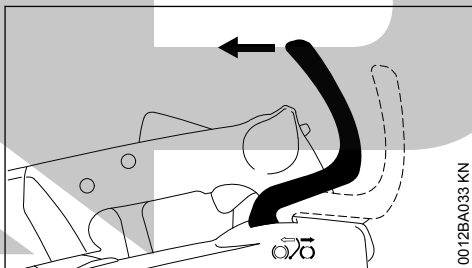

- Povolit řetězovou brzdu

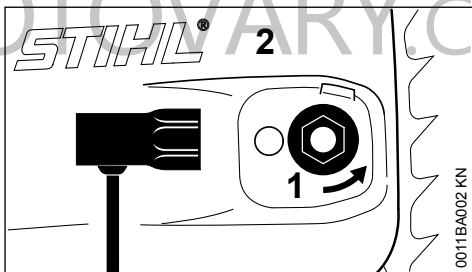

- neztratitelnou matici (1) otáčejte vlevo tak, až volně visí ve víku řetězky
- Sejměte víko řetězky (2) s neztratitelnou maticí

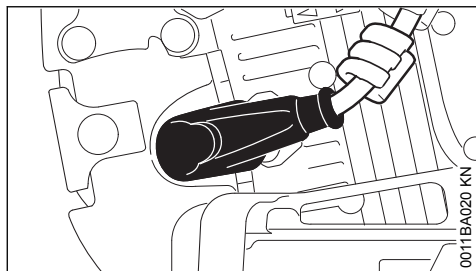

- ▶ Stáhnout nástrčku zapalovací svíčky.
- ▶ Zapalovací svíčku vyšroubovat.

22.2 Zkontrolovat zapalovací svíčku.

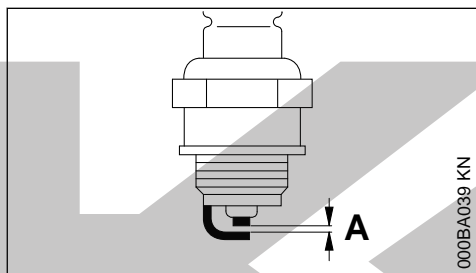

- ▶ Znečištěnou zapalovací svíčku vyčistit.
- ▶ Zkontrolujte vzdálenost elektrod (A) popřípadě seřídíte, hodnota vzdálenosti – viz "Technická data".
- ▶ Odstranit příčiny znečištění zapalovací svíčky.

Možné příčiny znečištění:

- příliš mnoho motorového oleje v palivu
- znečištěný vzduchový filtr
- nepříznivé provozní podmínky

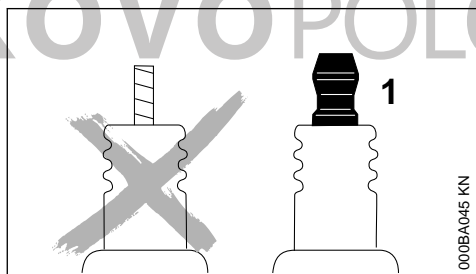

! VAROVÁNÍ

Při nedotažené nebo chybějící připojovací matici (1) mohou vznikat jiskry. Při práci ve snadno zápalném nebo hořlavém prostředí, může dojít k požáru nebo výbuchu. Může dojít k těžkým úrazům osob a k věcným škodám.

- ▶ používejte odrušené zapalovací svíčky s pevnou připojovací maticí

22.3 Montáž zapalovací svíčky

- ▶ Zapalovací svíčku zašroubovat a nástrčku zapalovací svíčky nastříct – díly opět smontovat v opačném pořadí demontáže.

23 Skladování stroje

Při provozních přestávkách delších než cca. 30 dnů

- ▶ Palivovou nádržku na dobře větraném místě vyprázdněte a vyčistěte.
- ▶ Palivo předpisově a s ohledem na životní prostředí zlikvidujte.
- ▶ Pokud je k dispozici ruční čerpadlo paliva: před nastartováním motoru stiskněte nejméně 5 krát tlačítko ručního čerpadla paliva
- ▶ Motor nastartujte a nechte ve volnoběhu běžet tak dlouho, až se vypne
- ▶ Pilový řetěz a vodící lištu sejměte, vyčistěte a nastříkejte vrstvou ochranného oleje
- ▶ Stroj důkladně vyčistěte, obzvláště žebra válce a vzduchový filtr
- ▶ při použití biologického oleje k mazání řetězu (např. STIHL BioPlus) nádržku mazacího oleje zcela naplňte
- ▶ Stroj uskladněte na suchém a bezpečném místě. Chraňte před použitím nepovolanými osobami (např. dětmi)

24 Kontrola řetězky

- ▶ Řetězovou brzdou povolte – ochranný kryt ruky přitáhněte k přední rukojeti
- ▶ Sejměte víko řetězky, pilový řetěz a vodící lištu

24.1 Výměna řetězky

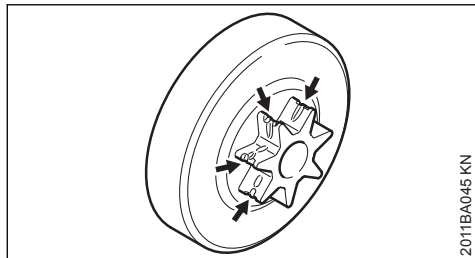

- po spotřebování dvou pilových řetězů nebo i dřeva,
- když jsou stopy opotřebení (šipky) hlubší než 0,5 mm – jinak by byla životnost pilového řetězu nepříznivě ovlivněna – kontrolujte pomocí kalibru (zvláštní příslušenství)

Řetězka dosáhne vyšší životnosti při střídavém používání dvou řetězů

Aby byla zajištěna optimální funkce řetězové brzdy, doporučuje STIHL používat originální řetězky STIHL.

Výměna řetězky musí být bezpodmínečně provedena u odborného prodejce. STIHL doporučuje nechat provádět údržbářské a opravářské úkony pouze u autorizovaného, odborného prodejce výrobků STIHL.

25 Údržba a ostření pilového řetězu

25.1 Řezat lehce bez námahy se správně naostřeným řetězem

Správně naostřený pilový řetěz vniká do dřeva již při nepatrném tlaku do řezu.

Nikdy nepracovat s tupým nebo poškozeným řetězem – vede to k přílišné tělesné námaze, vysoké zátěži vibracemi, neuspokojivému řeznému výsledku a k vysokému stupni opotřebení.

- ▶ Pilový řetěz vyčistit.
- ▶ Zkontrolovat, nejsou-li řetězové články prasklé nebo nýty poškozené.
- ▶ Poškozené nebo opotřebované části řetězu obnovit. Nové díly je třeba přizpůsobit tvaru a stupni opotřebení ostatních dílů – nové díly je třeba patřičně opracovat.

Pilové řetězy opatřené tvrdokovem (Duro) jsou mimořádně odolné proti opotřebení. K zajištění optimálního výsledku ostření doporučuje STIHL služby odborného prodejce výrobků STIHL.

VAROVÁNÍ

Níže uvedené úhly a rozměry je třeba bezpodmínečně dodržet. Nesprávně naostřený pilový řetěz – zejména pak příliš nízké omezovače hloubky – mohou mít za následek zvýšení sklonu motorové pily ke zpětnému rázu – **hrozí nebezpečí úrazu!**

25.2 Rozteč řetězu

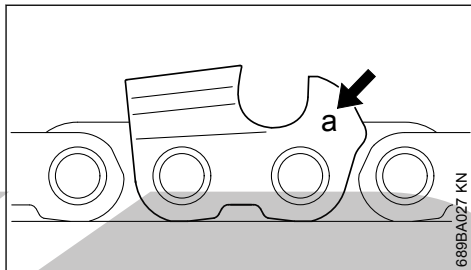

Označení (a) rozteče řetězu je vyraženo v pásmu omezovače hloubky každého řezacího zubu.

Označení (a)	Rozteč řetězu	
7	couly	mm
1 nebo 1/4	1/4 P	6,35
6, P nebo PM	1/4	6,35
2 nebo 3/25	3/8 P	9,52
3 nebo 3/8	3/8	9,52
4 nebo 4/4	0.404	10,26

Rozměr rozteče je směrodatný pro volbu průměru pilníku – viz tabulka "Náradí pro ostření".

Při dodatečném ostření je bezpodmínečně nutné zachovat všechny úhly na řezacích zubech.

25.3 Úhel ostření a úhel čela

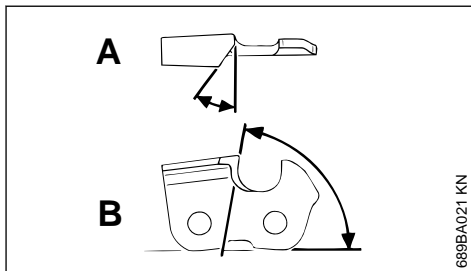

A Úhel ostření

Pilové řetězy STIHL se ostří pod úhlem ostření 30°. Vyjimku tvoří pilové řetězy pro podélné řezání s úhlem ostření 10°. Pilové řetězy pro

podélné řezání mají ve svém označení písmeno X.

B Úhel čela

Při použití předepsaného vodítka pilníku a průměru pilníku se automaticky docílí správného úhlu čela.

Tvary zubů	Úhel (°)	
	A	B
Micro = polodlátový zub např. 63 PM3, 26 RM3, 36 RM	30	75
Super = plně dlatový zub např. 63 PS3, 26 RS, 36 RS3	30	60
Pilový řetěz pro podélné řezání např. 63 PMX, 36 RMX	10	75

Úhly musejí být u všech zubů řetězu stejné. Při nestejných úhlech je chod řetězu drsný a nepravidelný, dochází k silnějšímu stupni opotřebení vedoucím až k prasknutí řetězu.

25.4 Vodítko pilníku

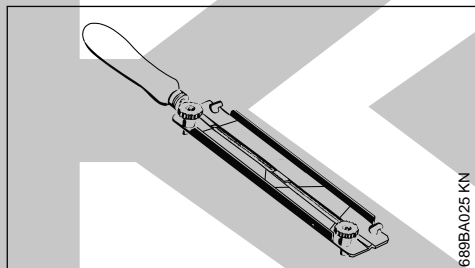

689BA025 KN

► Používat vodítko pilníku.

Pilové řetězy neostřit ručně jinak než za pomoci vodítka pilníku (zvláštní příslušenství, viz tabulka "Nářadí pro ostření"). Vodítka pilníků jsou opatřena značkami pro patřičný úhel ostření.

Používat pouze speciální pilníky pro pilové řetězy! Jiné pilníky jsou co do tvaru a seku nevhodné.

25.5 Ke kontrole úhlů

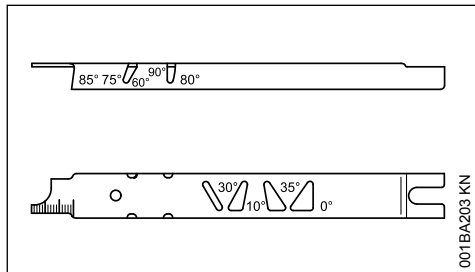

001BA203 KN

Pilovací měrka STIHL (zvláštní příslušenství, viz tabulka "Nářadí pro ostření") – univerzální nástroj ke kontrole úhlu ostření a úhlu čela, vzdálenosti omezovače hloubky, délky zubu, hloubky drážky a pro čištění drážky a vstupních otvorů oleje.

25.6 Jak správně ostřit

- Pro ostření zvolit nástroje odpovídající rozteči řetězu.
- Vodící lištu případně upnout.
- Pilový řetěz zablokovat – ochranný kryt ruky posunout dopředu.
- Pro další posun pilového řetězu ochranný kryt ruky přitáhnout k rukojeti: řetězová brzda je povolena. U brzdného systému řetězu Quick-stop Super navíc ještě zamáčknout pojistku plynové páčky.
- Ostřit často, ale ubírat málo materiálu – pro jednoduché doostření stačí dva až tři tahy pilníkem.

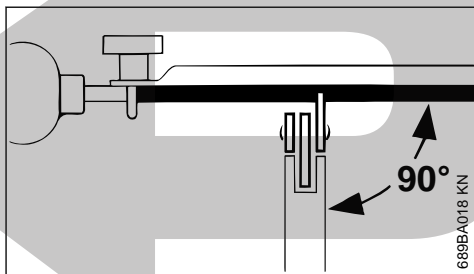

689BA018 KN

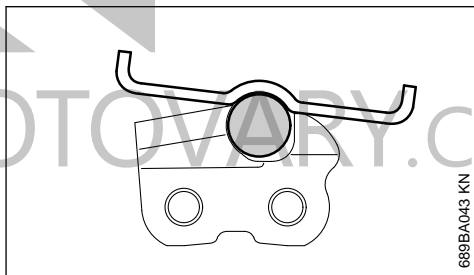

689BA043 KN

- Jak vést pilník: **Vodorovně** (v pravém úhlu k boční stěně vodící lišty), odpovídajícím úhlem – podle značek na vodítku pilníku – vodítko pilníku položit na břit zubu a na omezovač hloubky.
- Pilovat pouze směrem zevnitř ven.
- Pilník zabírá pouze při pohybu dopředu – při zpětném pohybu ho nadzvednout.
- Nenapilovat spojovací a vodící články.
- Pilník v pravidelných intervalech lehce pootáčet, aby se zabránilo jeho jednostrannému opotřebení.
- Otrěpy odstranit kouskem tvrdého dřeva.

- Úhel zkontrolovat pomocí měřky.

Všechny řezací zuby musejí být stejně dlouhé.

Při nestejně délce zubů jsou rozdílné i výšky zubů, které způsobují drsný chod řetězu a jeho přetřetí.

- Všechny řezací zuby je třeba snížit na výšku nejnižšího řezacího zubu – nevhodnější je nechat to provést u odborného prodejce na elektrickém přístroji pro ostření.

25.7 Vzdálenost omezovače hloubky

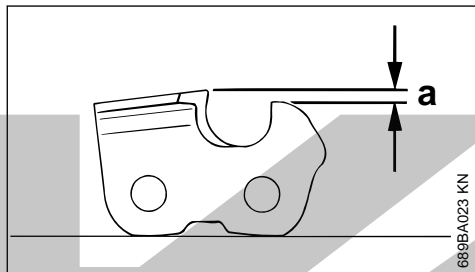

Omezovač hloubky určuje ponor pilového řetězu do dřeva a tím i tloušťku třísky.

a Předepsaná vzdálenost mezi omezovačem hloubky a ostřím bříty.

Při řezání měkkého dřeva v obdobích bez mrazu může být tato vzdálenost zvětšena až o 0,2 mm (0.008").

Rozteč řetězu

couly	(mm)	Omezovač hloubky Vzdálenost (a) mm	(couly)
1/4 P	(6,35)	0,45	(0.018)
1/4	(6,35)	0,65	(0.026)
3/8 P	(9,32)	0,65	(0.026)
0.325	(8,25)	0,65	(0.026)
3/8	(9,32)	0,65	(0.026)
0.404	(10,26)	0,80	(0.031)

25.8 Snížení omezovače hloubky

Při ostření zubu dochází ke zmenšování vzdálenosti mezi omezovačem hloubky a řezacím zubem.

- Vzdálenost omezovače hloubky kontrolovat po každém ostření.

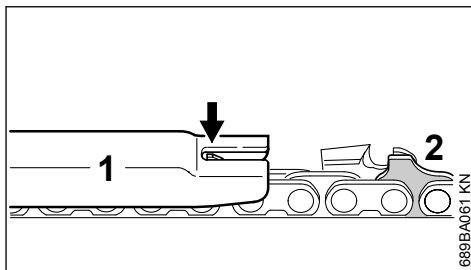

- Pro danou rozteč pilového řetězu položit vhodnou pilovací měрку (1) na pilový řetěz a přitlačit ji na ke kontrole určený řezací zub – pokud omezovač hloubky vyčnívá nad měрку, je třeba omezovač hloubky patřičně opravit.

Pilové řetězy s bezpečnostním vodícím článkem (2) – vrchní část vodícího bezpečnostního článku (2) (se servisní značkou) se opracovává zároveň s omezovačem hloubky řezacího zubu.

VAROVÁNÍ

Ostatní pásmo bezpečnostního vodícího článku nesmí být opracováváno, jinak by se mohl zvýšit sklon motorové pily ke zpětnému rázu.

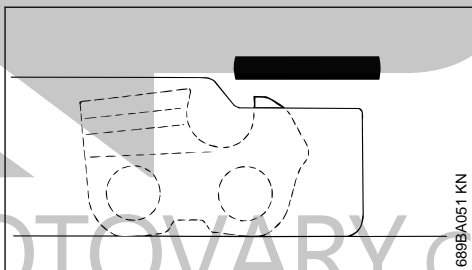

- Omezovač hloubky opravit tak, aby byl v rovině s měrkou.

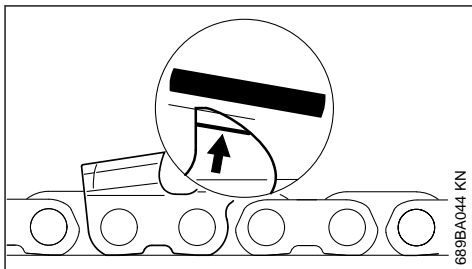

- Poté paralelně k servisní značce (viz šipka) šikmo omezovač hloubky spilovat – přitom nejvyšší bod omezovače hloubky již nesnižovat dál.

**VAROVÁNÍ**

Příliš nízké omezovače hloubky zvyšují sklon motorové pily ke zpětnému rázu.

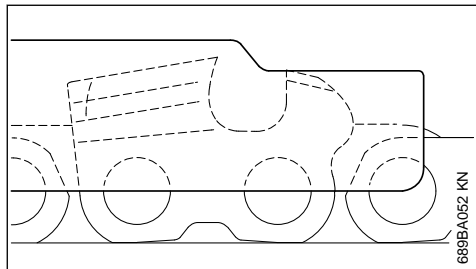

- ▶ Pilovací měрку položit na pilový řetěz – nejvyšší místo omezovače hloubky musí ležet ve stejné rovině s pilovací měrkou.
- ▶ Po naostření pilový řetěz důkladně vyčistit, ulpívající piliny z pilování nebo kovový prach z ostření odstranit – pilový řetěz bohatě naolejovat.
- ▶ Při delším pracovním přerušení pilový řetěz vyčistit a naolejovaný uskladnit.

Náradí pro ostření (zvláštní příslušenství)

Rozteč řetězu	Kulatý pilník o Ø	Kulatý pilník	Vodítko pilníku	Pilovací měrka	Plochý pilník	Souprava pro ostření ¹⁾	
couly (mm)	mm (couly)	Katalogové č.	Katalogové č.	Katalogové č.	Katalogové č.	Katalogové č.	
1/4P	(6,35)	3,2 (1/8)	5605 771 3206	5605 750 4300	0000 893 4005	0814 252 3356	5605 007 1000
1/4	(6,35)	4,0 (5/32)	5605 772 4006	5605 750 4327	1110 893 4000	0814 252 3356	5605 007 1027
3/8 P	(9,32)	4,0 (5/32)	5605 772 4006	5605 750 4327	1110 893 4000	0814 252 3356	5605 007 1027
0.325	(8,25)	4,8 (3/16)	5605 772 4806	5605 750 4328	1110 893 4000	0814 252 3356	5605 007 1028
3/8	(9,32)	5,2 (13/64)	5605 772 5206	5605 750 4329	1110 893 4000	0814 252 3356	5605 007 1029
0.404	(10,26)	5,5 (7/32)	5605 772 5506	5605 750 4330	1106 893 4000	0814 252 3356	5605 007 1030

¹⁾ skládá se z vodítka pilníku s kulatým pilníkem, plochého pilníku a pilovací měrky

26 Pokyny pro údržbu a ošetřování

Následující údaje se vztahují na běžné provozní podmínky. Při ztížených podmínkách (velmi prašné prostředí, dřeviny se zvýšeným vylučováním pryskyřice, tropická dřeva atd.) a v případě delší denní pracovní doby se musejí uvedené intervaly přiměřeně zkrátit. V případě pouze občasného použití stroje lze zde uvedené intervaly prodloužit.		před započatím práce	po ukončení práce, resp. denně	po každém naplnění palivové nádržky	tydenně	měsíčně	ročně	při poruše	při poškození	v případě potřeby
Kompletní stroj	optická kontrola (stav, těsnost)	X		X						
	vyčistit		X							
Plynová páčka, pojistka plynové páčky, ovladač sytiče, ovladač startovací klapky, zastavovací spínač, kombinovaná ovladač páčka (podle vybavení stroje)	funkční kontrola	X		X						
Řetězová brzda	funkční kontrola	X		X						
	nechat provést kontrolu odborným prodejcem ¹⁾									X
Ruční čerpadlo paliva (pokud je použito)	zkontrolovat	X								
	nechat opravit odborným prodejcem ¹⁾								X	
Sací hlava / filtr v palivové nádržce	zkontrolovat					X				
	vyčistit, filtrační vložku vyměnit					X		X		
	vyměnit						X		X	X
Palivová nádržka	vyčistit					X				
Nádržka mazacího oleje	vyčistit					X				
Mazání řetězu	zkontrolovat	X								
Pilový řetěz	zkontrolovat, dbát také na stav naostření	X		X						
	zkontrolovat napnutí řetězu	X		X						
	naostřit									X
Vodící lišta	zkontrolovat (stav opotřebení, poškození)	X								
	vyčistit a otočit									X
	odstranit otřepy				X					
	vyměnit								X	X
Řetězka	zkontrolovat				X					
Vzduchový filtr	vyčistit							X		X
	vyměnit								X	

Následující údaje se vztahují na běžné provozní podmínky. Při ztížených podmínkách (velmi prašné prostředí, dřeviny se zvýšeným vylučováním pryskyřice, tropická dřeva atd.) a v případě delší denní pracovní doby se musejí uvedené intervaly přiměřeně zkrátit. V případě pouze občasného použití stroje lze zde uvedené intervaly prodloužit.		před započetím práce	po ukončení práce, resp. denně	po každém naplnění palivové nádržky	týdně	měsíčně	ročně	při poruše	při poškození	v případě potřeby
Antivibrační prvky	zkontrolovat	X					X			
	nechat provést výměnu odborným prodejcem ¹⁾							X		
Přívod vzduchu na tělese ventilátoru	vyčistit		X		X				X	
Žebra válce	vyčistit		X			X			X	
Karburač	zkontrolovat volnoběh, pilový řetěz se nesmí pohybovat	X		X						
	pokud pilový řetěz ve volnoběhu nezůstane stát, motorovou pilu nechat opravit u odborného prodejce ¹⁾								X	
Zapalovací svíčka	doseřít vzdálenost mezi elektrodami						X			
	vyměnit vždy po každých 100 provozních hodinách								X	
Přístupné šrouby a matice	dotáhnout ²⁾								X	
Zachytávač řetězu	zkontrolovat	X								
	vyměnit							X		
Bezpečnostní nálepka	vyměnit							X		

¹⁾STIHL doporučuje odborného prodejce výrobků STIHL.

²⁾Při prvním uvedení motorových pil (od výkonu 3,4 kW výše) do provozu je třeba šrouby paty válce po 10 až 20 hodinách chodu pevně dotáhnout.

27 Jak minimalizovat opotřebení a jak zabránit poškození

Dodržení údajů tohoto návodu k použití se zabráni přílišnému opotřebení a poškození stroje.

Použití, údržbu a skladování stroje je bezpodmínečně nutné provádět pečlivě tak, jak je popsáno v tomto návodu k použití.

Za veškeré škody, které budou způsobeny nedodržením bezpečnostních předpisů a pokynů pro obsluhu a údržbu, nese odpovědnost sám uživatel. Toto platí speciálně pro níže uvedené případy:

- firmou STIHL nepovolené změny provedené na výrobku
- použití nástrojů nebo příslušenství, které nejsou pro stroj povoleny, nejsou vhodné nebo jsou provedeny v méněhodnotné kvalitě
- účelu stroje neodpovídajícímu použití

- použití stroje při sportovních a soutěžních akcích
- škody, vzniklé následkem dalšího použití stroje s poškozenými konstrukčními díly

27.1 Údržbářské úkony

Veškeré, v kapitole "Pokyny pro údržbu a ošetřování" uvedené úkony musejí být prováděny pravidelně. Pokud tyto úkony nemůže provést sám uživatel, musí jimi být pověřen odborný prodejce.

STIHL doporučuje nechat provádět údržbářské a opravářské úkony pouze u autorizovaného, odborného prodejce výrobků STIHL. Autorizovaným odborným prodejcem výrobků STIHL jsou pravidelně nabízena odborná školení a k jejich dispozici jsou dodávány Technické informace.

V případě neprovedení nebo při neodborném provedení těchto úkonů může dojít ke škodám na stroji, za které nese zodpovědnost pouze sám uživatel. Jedná se mimo jiné o:

- škody na hnacím ústrojí vzniklé následkem opožděné či nedostatečné údržby (např. vzduchový a palivový filtr) nebo nedostatečným čištěním vedení chladicího vzduchu (žeber nasávání vzduchu, žeber válce),
- škody způsobené korozí a jiné škody vzniklé následkem nesprávného skladování
- škody na stroji v důsledku použití kvalitativně méněhodnotných náhradních dílů

27.2 Součásti podléhající rychlému opotřebení

Některé díly stroje podléhají i při předpisům a určené odpovídajícímu používání přirozenému opotřebení a v závislosti na délce použití je třeba tyto díly včas vyměnit. Jedná se mimo jiné o:

- pilový řetěz, vodící lištu
- díly hnacího ústrojí (odstředivou spojku, buben spojky, řetězku)
- filtry (pro vzduch, olej, palivo)
- startovací zařízení
- zapalovací svíčku
- tlumičí prvky antivibračního systému

28 Důležité konstrukční prvky

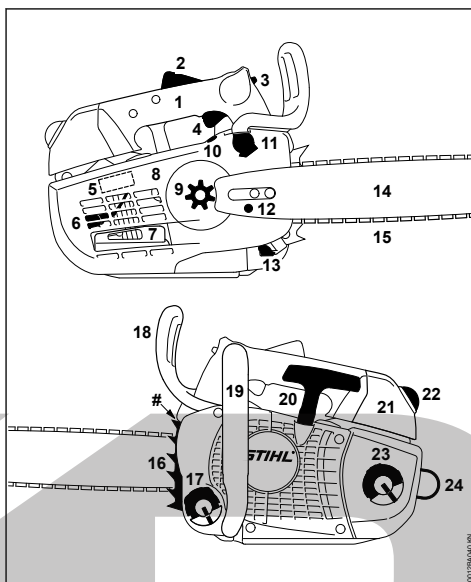

- 1 Ovládací rukojeť
- 2 pojistka plynové páčky
- 3 kombinovaná ovládací páčka
- 4 plynová páčka
- 5 šoupátko (zimní a letní provoz)
- 6 zapalovací svíčka
- 7 tlumič výfuku
- 8 Víko řetězky
- 9 Řetězka
- 10 regulace množství oleje
- 11 Řetězová brzda
- 12 zařízení pro napínání řetězu
- 13 Zachytávač řetězu
- 14 Vodící lišta
- 15 pilový řetěz Oilomatic
- 16 ozubený doraz
- 17 Uzávěr olejové nádrčky
- 18 Ochranný kryt ruky
- 19 Trubková rukojeť (přední)
- 20 startovací rukojeť
- 21 víko karburátoru
- 22 uzávěr
- 23 uzávěr palivové nádrčky

24 závěsný držák**# Výrobní číslo****29 Technická data****29.1 Hnací ústrojí**

Jednoválcový dvoudobý motor

Zdvihový objem:	35,2 cm ³
Vrtání válce:	40 mm
Zdvih pístu:	28 mm
Výkon podle ISO 7293:	1,8 kW (2,4 PS) při 10500 1/min
Volnoběžné otáčky: ¹	3000 ot/min

29.2 Zapalování

Elektronicky řízené magneto

Zapalovací svíčka (odrušená):	NGK CMR 6 H, BOSCH USR 4C
Vzdálenost elektrod:	0,5 mm

29.3 Palivový systém

Na poloze nezávislý membránový karburátor s integrovaným čerpadlem paliva

Objem palivové nádržky: 310 cm³ (0,31 l)**29.4 Mazání řetězu**

Plně automatické čerpadlo oleje závislé na otáčkách, navíc s ruční regulací množství oleje

Objem olejové nádržky: 220 cm³ (0,22 l)**29.5 Hmotnost**bez provozních náplní, bez řezné soupravy:
3,7 kg**29.6 Řezná souprava**

Skutečná řezná délka může být menší než uvedená řezná délka.

29.6.1 Vodicí lišty Rollomatic E, Light 04

Řezné délky (rozteč 3/8" P):	30, 35, 40 cm
Šířka drážky:	1,1 mm

29.6.2 Vodicí lišty Rollomatic

Řezné délky (rozteč 3/8" P):	30, 35, 40 cm
Šířka drážky:	1,3 mm

29.6.3 Pilové řetězky 3/8" Picco

Picco Micro Mini 3 (61 PMM3) typ 3610	
Rozteč:	3/8" P (9,32 mm)
Tloušťka vodicího článku:	1,1 mm

Picco Super 3 Pro (61 PS3 Pro) typ 3699

Rozteč:	3/8" P (9,32 mm)
Tloušťka vodicího článku:	1,1 mm

Picco Micro 3 (63 PM3) typ 3636

Rozteč:	3/8" P (9,32 mm)
Tloušťka vodicího článku:	1,3 mm

Picco Super 3 (63 PS3) Typ 3616

Rozteč:	3/8" P (9,32 mm)
Tloušťka vodicího článku:	1,3 mm

Picco Duro 3 (63 PD3) Typ 3612

Rozteč:	3/8" P (9,32 mm)
Tloušťka vodicího článku:	1,3 mm

29.6.4 Řetězky

se 6 zuby pro 3/8" P (profilová řetězka)
 Max. rychlost řetězu podle ISO 11681: 26,0 m/s
 Rychlost řetězu při maximálním výkonu: 18,6 m/s

29.7 Akustické- a vibrační hodnoty

Podrobnější údaje ke splnění směrnice pro zaměstnavatele Víbrace 2002/44/ES viz

www.stihl.com/vib**29.7.1 Hladina akustického tlaku L_{peq} podle ISO 22868**

100 dB(A)

29.7.2 Hladina akustického výkonu L_{weq} podle ISO 22868

111 dB(A)

29.7.3 Vibrační hodnota a_{hv, eq} podle ISO 22867

	Rukojeť vlevo	Rukojeť vpravo
MS 201 TC-M s pilovým řetězem 3/8" P:	3,5 m/s ²	3,1 m/s ²

Pro hladinu akustického tlaku a hladinu akustického výkonu činí faktor-K podle RL 2006/42/EG = 2,0 dB(A); pro vibrační hodnotu činí faktor-K podle RL 2006/42/EG = 2,0 m/s².

29.8 REACH

REACH je názvem vyhlášky EG o registraci, klasifikaci a povolení chemikálií.

Informace ke splnění vyhlášky REACH (EG) č. 1907/2006 viz

www.stihl.com/reach¹⁾ Podle ISO 11681 +/-50 ot/min

29.9 Emisní hodnoty spalin

V typovém homologačním řízení EU naměřená hodnota CO₂ je uvedena pod

www.stihl.com/co2

ve specifických technických datech o výrobku.

Naměřená hodnota CO₂ byla zjištěna na reprezentativním motoru podle normovaného zkušebního procesu za laboratorních podmínek a není žádnou výslovnou nebo implikovanou zárukou výkonu určitého motoru.

Díky v tomto návodu k použití popsanému, účelu odpovídajícímu použití a údržbě jsou splněny požadavky na spalinové emise. Při změnách na motoru provozní povolení zaniká.

30 Objednávání náhradních dílů

Pro první objednávku náhradních dílů v budoucnosti zanechte hned po zakoupení prodejní název motorové pily, její výrobní číslo a čísla vodící lišty a pilového řetězu do níže uvedených tabulek. Uspadněte si tím nákup nové řezné soupravy.

U vodící lišty a pilového řetězu se jedná o díly podléhající opotřebení. Při koupi těchto dílů stačí uvést prodejní název motorové pily, katalogové číslo dílů a jejich označení.

Prodejní název

Výrobní číslo

Číslo vodící lišty

Číslo pilového řetězu

31 Pokyny pro opravu

Uživatelé tohoto stroje smíjí provádět pouze takové údržbářské a ošetřovací úkony, které jsou popsány v tomto návodu k použití. Obsáhlejší opravy smíjí provádět pouze odborní prodejci.

STIHL doporučuje nechat provádět údržbářské a opravářské úkony pouze u autorizovaného, odborného prodejce výrobků STIHL. Autorizovaným odborným prodejcům výrobků STIHL jsou pravidelně nabízena odborná školení a k jejich dispozici jsou dodávány Technické informace.

Při opravách do stroje montovat pouze firmou STIHL pro daný typ stroje povolené náhradní díly nebo technicky adekvátní díly. Používat pouze

vysokojakostní náhradní díly. Jinak hrozí eventuální nebezpečí úrazů nebo poškození stroje.

Firma STIHL doporučuje používat originální náhradní díly značky STIHL.

Originální náhradní díly značky STIHL se poznají podle číselného označení náhradních dílů STIHL, podle loga **STIHL** a případně podle znaku **SI** pro náhradní díly STIHL (na drobných součástkách může být také uveden pouze tento znak).

32 Likvidace stroje

Informace týkající se likvidace jsou k dostání u místních úřadů a odborného prodejce výrobků STIHL.

Nesprávná likvidace může být zdraví škodlivá a zatěžovat životní prostředí.

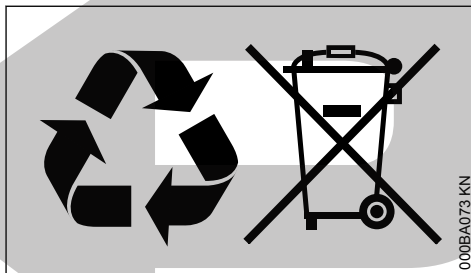

- ▶ Výrobky STIHL včetně obalů odevzdejte na vhodném sběrném místě k opětovnému zhodnocení v souladu s místními předpisy.
- ▶ Nelikvidujte s domácím odpadem.

33 Prohlášení o konformitě EU

ANDREAS STIHL AG & Co. KG

Badstr. 115

D-71336 Waiblingen

Německo

na vlastní zodpovědnost prohlašuje, že výrobek

konstrukce:	motorová pila
tovární značka:	STIHL
typ:	MS 201 TC-M
sériová identifikace:	1145
zdvihový objem:	35,2 cm ³

odpovídá předpisům ve znění směrnic 2011/65/EU, 2006/42/ES, 2014/30/EU a 2000/14/ES a je vyvinut a vyroben ve shodě s níže uvedenými normami ve verzích platných vždy k výrobnímu datu:

EN ISO 11681-2, EN 61000-6-1, EN 55012

Ke zjištění naměřené a zaručené hladiny akustického výkonu se postupovalo dle směrnice 2000/14/ES, příloha V, za aplikace normy ISO 9207.

Naměřená hladina akustického výkonu

113 dB(A)

Zaručená hladina akustického výkonu

115 dB(A)

ES přezkoušení typu bylo provedeno u

DPLF

Deutsche Prüf- und Zertifizierungsstelle für Land- und Forsttechnik GbR (NB 0363)

Spremlinger Straße 1

D-64823 Groß-Umstadt

Certifikační číslo

K-EG-2010/5601

Technické podklady jsou uloženy u:

ANDREAS STIHL AG & Co. KG

Produktzulassung

Rok výroby stroje a výrobní číslo jsou uvedeny na stroji.

Waiblingen, 1.8.2022

ANDREAS STIHL AG & Co. KG

v zast.



Robert Olma, Vice President, Regulatory Affairs & Global Governmental Relations



34 UKCA-Prohlášení o konformitě

ANDREAS STIHL AG & Co. KG

Badstr. 115

D-71336 Waiblingen

Německo

na vlastní zodpovědnost prohlašuje, že výrobek

konstrukce:	motorová pila
tovární značka:	STIHL
typ:	MS 201 TC-M
sériová identifikace:	1145
zdvihový objem:	35,2 cm ³

odpovídá příslušným ustanovením nařízení Spojeného království The Restriction of the Use of

Certain Hazardous Substances in Electrical and Electronic Equipment Regulations 2012, Supply of Machinery (Safety) Regulations 2008, Electromagnetic Compatibility Regulations 2016 a Noise Emission in the Environment by Equipment for use Outdoors Regulations 2001 a byl vyvinut a vyroben ve shodě s verzemi níže uvedených norem platných k datu výroby:

EN ISO 11681-2, EN 61000-6-1, EN 55012

Ke zjištění naměřené a zaručené hladiny akustického výkonu bylo postupováno podle nařízení Spojeného království Noise Emission in the Environment by Equipment for use Outdoors Regulations 2001, příloha 8, za použití normy ISO 9207.

Naměřená hladina akustického výkonu

113 dB(A)

Zaručená hladina akustického výkonu

115 dB(A)

Zkouška vzorku byla provedena u:

Intertek Testing & Certification Ltd, Academy Place, 1 – 9 Brook Street, Brentwood Essex, CM14 5NQ, United Kingdom

Certifikační číslo

UK-MCR-0007

Technické podklady jsou uloženy u:

ANDREAS STIHL AG & Co. KG

Rok výroby stroje a výrobní číslo jsou uvedeny na stroji.

Waiblingen, 1.8.2022

ANDREAS STIHL AG & Co. KG

v zast.



Robert Olma, Vice President, Regulatory Affairs & Global Governmental Relations



35 Adresy

Hlavní sídlo firmy STIHL

ANDREAS STIHL AG & Co. KG

Postfach 1771

D-71307 Waiblingen

Distribuční společnosti STIHL

ČEŠKA REPUBLIKA

Andreas STIHL, spol. s r.o

Chrlická 753

664 42 Modřice



KOVOPOLOTOVARY.CZ

KAP

KOVOPOLOTOVARY



0458-599-1021-C

www.stihl.com



0458-599-1021-C